



Каталог продукции DEVI

2011.2



www.devi.ua

DEVI® 

Компания **DEVI A/S** основана в 1942 году в Дании, г. Копенгаген.

Основной продукт компании – электрические нагревательные кабельные системы, состоящие из нагревательных кабелей **DEVIflex™**, тонких нагревательных матов **DEVImat™**, регуляторов **DEVIreg™**, нагревательных матов **DEVIDry™**, монтажных панелей **DEVICell™ Dry** и различных крепежных элементов.

Главный офис и заводы компании, на которых выпускаются все элементы кабельных систем, расположены в Дании, в городе Вайле.

Компания имеет 31 Представительство по всему миру. Поставки продукции **DEVI** осуществляются в 65 стран.

С начала 2000 года **DEVI** развивает концепцию “Интеллектуальное Отопление”.

В Украине компания **DEVI** работает с 1994 года. Представительство **DEVI** в Украине – ООО с ии “Данфосс ТОВ”. За время работы в Украине сформирована и успешно работает сеть более чем из 70 официальных дилеров.

С 2003 г. **DEVI** вошла в состав группы компаний **Danfoss**.

Все оборудование сертифицировано Госстандартом Украины и одобрено МОЗ Украины.

В 2011 году Научно-исследовательским центром потребительских экспертиз «ТЕСТ» проведено исследование 5 наиболее популярных марок теплых полов в Украине, в результате которого продукция ТМ **DEVI** была признана лучшей по ряду параметров и получила отличительный знак «ВІДМІННО».

Danfoss A/S, Denmark
DK 7100, Vejle
Ulvehavevej 61
+45 74 888 500
www.devi.com



DEVI®

Новый логотип **DEVI** дополнен символическим изображением знаменитого красного кабеля-змейки.



Автоматическая линия по производству нагревательных матов



Автоматизированное производство нагревательных кабелей



Производственные цеха и научно-исследовательский центр **DEVI/Danfoss** в г. Вайле, Дания

Представительство DEVI в Украине:

ООО с ии "Данфосс ТОВ", г. Киев, ул. В. Хвойки, 11 (почтовый адрес: 04080, Киев-80, а/я 168)
 тел.: 380 44 461 87 02, факс: 380 44 461 87 07, www.devi.ua

ОТДЕЛ DEVI:



Драчук Виктор
 Начальник отдела DEVI
 моб.: 380 50 311 05 80
 vdr@devi.com



Землянский Петр
 Менеджер проектов
 моб.: 380 95 275 94 51
 pze@devi.com



Медведев Олег
 Технический менеджер
 моб.: 380 50 330 30 85
 ome@devi.com



Жаданов Алексей
 Технический специалист
 моб.: 380 95 270 14 77
 zao@devi.com



Харченко Катерина
 Маркетолог
 моб.: 380 50 381 03 78
 kak@devi.com



Юрий Пронин
 Специалист по продажам
 (работа с супермаркетами)
 моб.: 380 50 330 39 70
 ypr@devi.com



Лопатин Дмитрий
 Торговый представитель
 в Западной Украине
 моб.: 380 50 317 35 59
 Lopatin@devi.com



Коваленко Александр
 Торговый представитель
 в Киеве и
 Центральной Украине
 моб.: 380 50 384 62 94
 ako@devi.com



Дзюс Александр
 Торговый представитель
 в Одесской, Херсонской,
 Николаевской обл.
 моб.: 380 50 336 56 22
 dzyus@danfoss.com



Чудинов Сергей
 Торговый представитель
 в респ. Крым
 моб.: 380 50 344 85 08
 chudinov@danfoss.com



Цапко Артем
 Торговый представитель
 в Восточной Украине
 моб.: 380 50 320 13 94
 ats@devi.com

СЕРВИСНЫЕ ЦЕНТРЫ:

СЕВЕР – ЦЕНТР

- ① г. Киев, ЧП "Арсан"
 тел.: 380 44 501 81 46
- ② г. Киев, НПЦ "Вертикаль"
 тел.: 380 44 455 93 59

ЗАПАД

- ③ г. Львов, ООО "Вольт-Сервис"
 тел.: 380 32 239 50 55

ВОСТОК – СЕВЕР

- ④ г. Харьков, ЧП "Эмперика"
 тел.: 380 57 759 97 96

ЮГ – ЦЕНТР

- ⑤ г. Херсон, ЧП "Микропровод"
 тел.: 380 552 38 06 96

ВОСТОК

- ⑥ г. Донецк, ЧП "Розумна хата"
 тел.: 380 62 381 02 89

КАБЕЛИ НАГРЕВАТЕЛЬНЫЕ

Нагревательный кабель двухжильный DEVIflex™ DTIP-18	6
Набор для системы "Теплый пол" с нагревательным кабелем DEVIflex™ DTIP-18	7
Нагревательный кабель двухжильный DEVIflex™ DTIP-10	8
Монтажные пластины с теплоизолятором DEVlcell™ Dry для "сухой" установки нагревательного кабеля	9
Нагревательный кабель одножильный DEVIflex™ DSIG-20	10
Нагревательный кабель одножильный на бобиных DEVIflex™ DSIG	11
Нагревательный кабель DEVIflex™ DTCE-20, DTCE-30 для крыш, желобов и водостоков	12
Нагревательный кабель для установки в асфальт двухжильный DEVIflex™ DTIK-30, DEVlmat™ DTIK-300	14
Нагревательный кабель для футбольных полей одножильный DEVIflex™ DSM3	15
Нагревательный кабель для установки в трубу двухжильный DEVIflex™ DTIV-9	16
Саморегулирующийся нагревательный кабель с возможностью установки в трубу DPH-10	17
Нагревательные маты одножильные DEVlmat™ DSVF-100 и DSVF-150	18
Нагревательный мат двухжильный DEVlmat™ DTIR-150	19
Нагревательный мат двухжильный с тефлоновой изоляцией DEVlmat™ DTIF-150	20
Нагревательный мат двухжильный повышенной мощности DEVlmat™ DTIF-200	21
Пленочный нагревательный мат для зеркал DEVlfoil™ Mirror	22
Нагревательные маты DEVldry™, наборы с терморегуляторами DEVldry™ Pro Kit и DEVldry™ Plug Kit	23
Саморегулирующиеся нагревательные кабели на бобиных DEVI-Pipeguard™, DEVI-Iceguard™, DEVI-Hotwatt™, DEVI-Pipeheat™ ..	24
Саморегулирующийся нагревательный кабель DEVI-Iceguard™ 18	26
Нагревательный кабель высокотемпературный силиконовый DEVIflex™ DSIX	27

РЕГУЛЯТОРЫ

Терморегуляторы DEVIreg™ 130 / 132	28
Терморегуляторы DEVIreg™ 530 / 531 / 532	29
Терморегулятор DEVIreg™ 535 программируемый с простым таймером	30
Терморегулятор DEVIreg™ 550 программируемый с интеллектуальным таймером	31
Система беспроводного управления нагревательными кабелями и электроустройствами DEVllink™	32
Терморегуляторы DEVIreg™ 330	34
Терморегулятор DEVIreg™ 316	35
Терморегулятор DEVIreg™ 610	36
Регулятор DEVIreg™ 850 III двухзонный для систем снеготаяния	37
Терморегулятор DEVIreg™ 527 без датчика температуры	38

ДОПОЛНИТЕЛЬНОЕ ОБОРУДОВАНИЕ

Датчики температуры для регуляторов DEVIreg™	40
Ремонтные работы для нагревательных кабелей	41
Монтажные принадлежности для нагревательных кабелей	42

ЭЛЕКТРИЧЕСКИЕ НАГРЕВАТЕЛИ

Электрические полотенцесушители DEVIrail™	44
---	----

ИНФОРМАЦИЯ

Памятка электромонтажника	45
NEW Установка муфт на саморегулирующийся кабель	46
NEW Примеры схем подключения	48
Общие рекомендации по установке кабельных систем	51

Нагревательный кабель двухжильный

Применяется для внутренней или наружной установки. Используется в бетонных полах для полного отопления помещений или для комфортного подогрева поверхности пола – систем "Теплый пол", а также для защиты от снега и льда наружных площадок, для обогрева грунта, для защиты труб от замерзания. Установка на кровле запрещена.

Изготавливается как двухжильный экранированный нагревательный кабель с холодным соединительным проводом с герметичными переходной и концевой муфтами.

Технические характеристики:

- тип кабеля: двухжильный экранированный
- номинальное напряжение: 230 В~
- удельная мощность: 16,5 Вт/м при 220 В,
18 Вт/м при 230 В
- диаметр: 7,4 мм
- мин. диаметр изгиба: 5 см
- холодный конец: 3,0 м, 3 x 1,5 мм²
- экран: медный, 16 x 0,3 мм
- внутренняя изоляция: PEX
- наружная изоляция: PVC
- макс. рабочая температура: 65 °C
- допустимое сопротивление: +10% ÷ -5%
- допустимая длина: +2% +10 см ÷ -2% -10 см
- сертифицирован: УкрСЕПРО, ГОСТ Р, IEC800,
DEMKO, CE



Ассортимент DTIP-18

** Рекомендованная розничная цена на 06.2011

Код товара	Длина, м	Мощность при 220 В, Вт	Мощность при 230 В, Вт	Сопротивление, Ом	**Цена, ГРН
0895 0018	5,2 (DTIP-20)	99	106	499	584
140F 0120	7	125	135	395	618
140F 0121	10	180	200	265	680
140F 0122	15	250	270	196	773
140F 0123	22	360	400	134	927
140F 0124	29	490	535	98,9	1 082
140F 0126	37	625	680	77,8	1 236
140F 0127	44	725	800	67	1 391
140F 0128	52	855	935	56,6	1 545
140F 0129	59	980	1100	49,2	1 762
140F 0130	68	1115	1220	43,4	1 978
140F 0131	74	1225	1340	39,4	2 195
140F 0132	82	1360	1500	35,6	2 411
140F 0133	90	1485	1625	32,6	2 627
140F 0134	105	1720	1900	28,1	2 860
140F 0135	118	1955	2135	24,8	3 091
140F 0136	130	2100	2295	23	3 321
140F 0137	155	2540	2775	19,1	3 664

Набор для системы "Теплый пол" с нагревательным кабелем, монтажной лентой и гофротрубкой

Применяется для внутренней установки в бетонных полах для комфортного подогрева поверхности – систем "Теплый пол".

Набор содержит нагревательный кабель **DEVIflex™ DTIP-18**, монтажную ленту **DEVIfast™**, гофрированную трубку Ø10 мм и длиной 2,5 м, заглушку для гофрированной трубки.

Нагревательный кабель – двухжильный экранированный с холодным соединительным проводом с герметичной переходной и концевой муфтами.

Удельная мощность 130 Вт/м² при 220 В или 145 Вт/м² при 230 В, при рекомендуемом шаге установки кабеля – 12,5 см. Толщина цементно-песчаной стяжки над кабелем – не менее 3 см.

Технические характеристики:

- удельная мощность системы: 130/145 Вт/м² (220/230 В)
- шаг укладки кабеля: 12,5 см
- номинальное напряжение: 230 В~
- тип кабеля: двухжильный экранированный
- удельная мощность кабеля: 16,5 Вт/м при 220 В, 18 Вт/м при 230 В
- диаметр: 7,4 мм
- мин. диаметр изгиба: 5 см
- холодный конец: 3,0 м, 3 x 1,5 мм²
- внутренняя изоляция: РЕХ
- экран: медный, 16 x 0,3 мм
- наружная изоляция: PVC
- макс. рабочая температура: 65 °C
- допустимое сопротивление: +10% ÷ -5%
- допустимая длина: +2% +10 см ÷ -2% -10 см
- сертифицирован: УкрСЕПРО, ГОСТ Р, IEC800, DEMKO, CE



Кабели нагревательные

Ассортимент набора "Теплый пол"

** Рекомендованная розничная цена на 06.2011

Код товара	Площадь установки, м ²	Длина, кабель / лента, м	Мощность при 220/230 В, Вт	Сопротивление, Ом	**Цена, ГРН
84 806 000	0,9	7 / 5	125 / 135	395	742
84 806 002	1,3	10 / 5	180 / 200	265	815
84 806 004	2	15 / 5	250 / 270	196	927
84 806 006	2,8	22 / 5	360 / 400	134	1 113
84 806 008	3,6	29 / 10	490 / 535	98,9	1 298
84 806 010	4,6	37 / 10	625 / 680	77,8	1 484
84 806 012	5,5	44 / 10	725 / 800	67	1 669
84 806 014	6,5	52 / 15	855 / 935	56,6	1 855
84 806 016	7,5	59 / 15	980 / 1100	49,2	2 133
84 806 018	8,5	68 / 15	1115 / 1220	43,4	2 411
84 806 020	9	74 / 25	1225 / 1340	39,4	2 689
84 806 022	10	82 / 25	1360 / 1500	35,6	2 967
84 806 024	11	90 / 25	1485 / 1625	32,6	3 245
84 806 026	13	105 / 25	1720 / 1900	28,1	3 524

Нагревательный кабель двухжильный пониженной мощности

Применяется для внутренней и наружной установки. Используется для полного отопления помещений или для комфортного подогрева поверхности пола – систем "Теплый пол" в деревянных полах на лагах, в ремонтируемых и тонких бетонных полах, для предохранения от промерзания фундаментов холодильных камер, а также для защиты труб от замерзания. Установка на кровле запрещена.

Изготавливается как двухжильный экранированный нагревательный кабель с холодным соединительным проводом с герметичными переходной и концевой муфтами.

Технические характеристики:

- тип кабеля: двухжильный экранированный 230 В~
- номинальное напряжение: 230 В~
- удельная мощность: 9,15 Вт/м при 220 В, 10 Вт/м при 230 В
- диаметр: 7,4 мм
- мин. диаметр изгиба: 5 см
- холодный конец: 3,0 м, 3 x 1,5 мм²
- экран: медный, 16 x 0,3 мм
- внутренняя изоляция: PEХ
- наружная изоляция: PVC
- макс. рабочая температура: 65 °С
- допустимое сопротивление: +10% ÷ -5%
- допустимая длина: +2% +10 см ÷ -2% -10 см
- сертифицирован: УкрСЕПРО, ГОСТ Р, IEC800, DEMKO, CE



Ассортимент DTIP-10

** Рекомендованная розничная цена на 06.2011

Код товара	Длина, м	Мощность при 220 В, Вт	Мощность при 230 В, Вт	Сопротивление, Ом	**Цена, ГРН
140F 0100	2	18	20	2645	443
140F 0101	4	36	40	1322	478
140F 0102	6	55	60	881	520
140F 0103	8	73	80	661	576
140F 0104	10	91	100	529	681
140F 0105	20	185	200	265	820
140F 0106	30	275	300	176	1 006
140F 0107	40	365	400	132	1 191
140F 0108	50	460	500	106	1 374
140F 0109	60	550	600	88	1 559
140F 0110	70	650	700	76	1 748
140F 0111	80	730	800	66	1 933
140F 0112	90	830	900	59	2 164
140F 0113	100	915	1000	53	2 397
140F 0114	120	1100	1200	44	2 706
140F 0115	140	1280	1400	38	3 012
140F 0116	160	1455	1600	33	3 442
140F 0117	180	1640	1800	29,4	3 864
140F 0118	200	1820	2000	26,5	4 383
140F 0119	210	1910	2100	25,2	4 777

Монтажные пластины с теплоизолятором для "сухой" установки нагревательного кабеля под паркетную доску

Монтажные теплоизолирующие пластины **DEVicell™ Dry** предназначены для установки нагревательного кабеля "сухим способом" под деревянную или ламинированную паркетную доску.

Применяется для внутренней установки. Используется для полного отопления помещений или для комфортного подогрева поверхности пола – систем "Теплый пол".

Максимальная устанавливаемая мощность – 100 Вт/м².

Максимальная мощность нагревательного кабеля – 10 Вт/м, рекомендуется применять кабель **DTIP-10**.

Изготавливается как двухслойная конструкция – теплоизолятор с напрессованным профилированным алюминиевым теплораспределяющим покрытием. В комплекте имеются защелки для соединения отдельных пластин.

Технические характеристики:

- конструкция: пенополистирол с алюминиевым покрытием
- размер пластины: 50 x 100 см, 0,5 м²
- толщина: 13 мм
- площадь комплектов: 2 м² (4 пластины)
5 м² (10 пластин)
50 м² (100 пластин, палета)
- толщина алюминиевого покрытия: 1 мм
- теплоизоляция: огнеупорный пенополистирол
- коэффициент теплопередачи: 3 Вт/м²·°C
- устойчивость к деформации: 3670 кг/м²
- макс. рабочая температура: 80 °C
- максимальная мощность кабельной системы: 100 Вт/м²
- шаг укладки кабеля: 10 см
- гарантия: 10 лет



Кабели нагревательные

Ассортимент DEVicell™ Dry

** Рекомендованная розничная цена на 06.2011

Код товара	Наименование	Описание	шт./м ²	**Цена, ГРН
19 002 301	DEVicell™ Dry	2 м ² , 4 пластины, 100 Вт/м ² макс.	1 уп. / 2 м ²	1 236
19 002 300	DEVicell™ Dry	5 м ² , 10 пластин, 100 Вт/м ² макс.	1 уп. / 5 м ²	2 989
19 002 302	DEVicell™ Dry	50 м ² , 100 пластин, 100 Вт/м ² макс.	1 палета/ 50 м ²	26 273
18 055 300	Набор для установки датчика температуры	Гофрированная трубка длиной 2,5 м Ø10 мм, заглушка датчика температуры, фольга алюминиевая липкая 27x15 см - 2 шт.	1 уп.	98

Нагревательный кабель одножильный

Применяется для наружной и внутренней установки. Используется для систем защиты от снега и льда на наземных площадках, обогрева труб и грунта, в бетонных полах. Установка на кровле запрещена.

Изготавливается как одножильный экранированный нагревательный кабель с экранированными холодными проводами с герметичными термоусадочными переходными муфтами.

При подключении кабеля на 400 В к напряжению 220/230 В удельная мощность составит 6/6,6 Вт/м. Применяется для защиты от замерзания фундаментов холодильных камер.

Технические характеристики:

- тип кабеля: одножильный экранированный
- номинальное напряжение: два типа на 230 В~ и 400 В~
- удельная мощность: 18,3 Вт/м при 220/380 В, 20 Вт/м при 230/400 В
- диаметр: 5,8 мм
- мин. диаметр изгиба: 4 см
- холодные концы: 2 x 3 м, 1 x 1,5 мм² + экран
- экран: медный, 16/32 x 0,3 мм
- внутр./наружн. изоляция: РЕХ/PVC
- макс. рабочая температура: 65 °С
- допустимое сопротивление: +10% ÷ -5%
- допустимая длина: +2% +10 см ÷ -2% -10 см
- сертифицирован: УкрСЕПРО, ГОСТ Р, DEMKO



Ассортимент DSIG-20 на 230 В

** Рекомендованная розничная цена на 06.2011

Код товара	Длина, м	Мощность при 220 В, Вт	Мощность при 230 В, Вт	Сопротивление, Ом	**Цена, ГРН
140F 0260	9	155	170	311	632
140F 0215	14	240	260	203	697
140F 0216	18	345	375	141	773
140F 0217	26	480	520	102	820
140F 0218	32	585	640	82,7	849
140F 0219	39	730	800	66,1	989
140F 0220	53	980	1070	49,4	1 281
140F 0221	63	1155	1260	42	1 484
140F 0222	74	1340	1465	36,1	1 700
140F 0223	91	1665	1820	29,1	2 040
140F 0224	110	2025	2215	23,9	2 442
140F 0225	131	2415	2640	20	2 875
140F 0226	159	2900	3170	16,7	3 431
140F 0227	192	3525	3855	13,7	4 111
140F 0228	228	4180	4565	11,6	4 746

Ассортимент DSIG-20 на 400 В

** Рекомендованная розничная цена на 06.2011

Код товара	Длина, м	Мощность при 380 В, Вт	Мощность при 400 В, Вт	Сопротивление, Ом	**Цена, ГРН
140F 0229	56	1000	1100	144,4	1 312
140F 0230	69	1230	1375	117,4	1 624
140F 0231	93	1660	1850	87,0	2 085
140F 0232	126	2350	2550	61,5	2 782
140F 0233	158	2865	3175	50,4	3 448
140F 0234	192	3465	3850	41,7	4 111
140F 0235	229	4120	4575	35,1	4 760

Нагревательный кабель одножильный на бобиных

Применяется для наружной и внутренней установки. Используется для систем защиты от снега и льда на наземных площадках, обогрева труб и грунта, в бетонных полах. Установка на кровле запрещена.

Изготавливается как одножильный экранированный нагревательный кабель без соединительных проводов.

Поставляется под заказ. Максимальная длина кабеля на одной бобине 1800 м. Минимальный заказ – 1000 м.

Технические характеристики:

- тип кабеля: одножильный экранированный
- максимальное напряжение: 400 В~
- макс. удельная мощность: 20 Вт/м
- диаметр: 5,8 мм
- мин. диаметр изгиба: 4 см
- внутр./наружн. изоляция: РЕХ/PVC
- экран: медный, 16/32 x 0,3 мм
- макс. рабочая температура: 65 °С
- допустимое сопротивление: +10% ÷ -5%
- допустимая длина: +2% +10 см ÷ -2% -10 см
- сертифицирован: УкрСЕПРО, ГОСТ Р, DEMKO



Кабели нагревательные

Ассортимент DSIG на бобиных

** Рекомендованная розничная цена на 06.2011

Код товара	Удельное сопротивление, r, Ом/м	Расчетные значения при $p_{max} = 20$ Вт/м				Длина, м	**Цена, ГРН
		220 В		380 В			
		Длина, L	Мощность	Длина, L	Мощность		
84 803 733	0,0134	425 м	8500 Вт	734 м	14680 Вт	1	17
84 803 758	0,0322	274 м	5480 Вт	473 м	9400 Вт	1	17
84 803 816	0,0508	218 м	4365 Вт	377 м	7540 Вт	1	17
84 803 857	0,0715	184 м	3679 Вт	318 м	6355 Вт	1	17
84 803 899	0,105	152 м	3036 Вт	262 м	5244 Вт	1	17
84 803 956	0,153	126 м	2515 Вт	217 м	4345 Вт	1	17
84 803 980	0,217	106 м	2112 Вт	182 м	3648 Вт	1	17
84 804 079	0,319	87 м	1742 Вт	150 м	3009 Вт	1	17
84 804 475	3,9	25 м	498 Вт	43 м	861 Вт	1	17
84 804 574	7,8	18 м	352 Вт	30 м	608 Вт	1	17
84 804 632	14,4	13 м	260 Вт	22,5 м	450 Вт	1	17
84 804 699	34,1	8,5 м	170 Вт	14,5 м	290 Вт	1	17

Для расчета длины или удельного сопротивления можно воспользоваться формулами:

$$L = U / \sqrt{p \cdot r}, \quad r = U^2 / (L^2 \cdot p),$$

где L - длина кабеля (м), U - напряжение питания (В), r - удельное сопротивление кабеля (Ом/м), p - удельная мощность кабеля (Вт/м).

Пример. Обогрев трубы шоколадопровода длиной 70 м.

Например, расчетные теплотери 1 метра трубы равны 28 Вт/м, требуемое напряжение питания - 220 В, требуемая температура 40 °С.

Так как температура невысокая применяем кабель DSIG, одножильный.

Для подключения одножильного кабеля с одной стороны удобно использовать 2 линии кабеля - монтаж "туда-обратно".

Отсюда длина кабеля будет $2 \cdot 70 \text{ м} = 140 \text{ м}$ и его расчетная удельная мощность 14 Вт/м, то есть две линии кабеля дадут требуемые 28 Вт/м.

Находим по формуле расчетное удельное сопротивление:

$$r = U^2 / (L^2 \cdot p) = 220^2 / (140^2 \cdot 14 \text{ Вт/м}) = 0,17 \text{ Ом/м.}$$

Выбираем из "Ассортимента DSIG на бобиных" ближайшее меньшее сопротивление 0,153 Ом/м.

Оценим удельную мощность выбранного кабеля на превышение максимально допустимой мощности:

$$p = U^2 / (L^2 \cdot r) = 220^2 / (140^2 \cdot 0,153 \text{ Ом/м}) = 16,1 \text{ Вт/м.}$$

Удельная мощность 16,1 Вт/м ниже допустимой максимальной для кабеля DSIG $p_{max} = 20$ Вт/м.

Суммарная мощность кабеля будет равна: $140 \text{ м} \cdot 16,1 \text{ Вт/м} = 2254 \text{ Вт}$.

Нагревательный кабель для крыш, желобов и водостоков

Специальный кабель для наружной установки на крышах. Наружная изоляция PVC чёрного цвета. Стойкий к ультрафиолетовому излучению и атмосферным воздействиям. Рекомендуется для систем защиты от намерзания снега и льда на кровлях, в желобах и водостоках. Нет ограничений для применения в системах снеготаяния на грунте.

Кабель пониженной мощности **DTCE-20** рекомендуется устанавливать в две линии в водосточных трубах малых диаметров (до 12 см). Для **DTCE-30** установка 2-х линий ограничена – только для труб диаметром более 12 см, при монтаже на ленту **DEVIfast™ Double** с разных сторон, система управления с **DEVireg™ 850**.

Изготавливается как двухжильный экранированный (фольга + медный проводник) нагревательный кабель с высокотемпературной тефлоновой изоляцией нагревательных жил и с экранированными холодным концом.

Технические характеристики:

- тип кабеля: двухжильный экранированный
- номинальное напряжение: 230 В~ и 400 В~
- удельная мощность DTCE-20/DTCE-30: 18,3/27,5 Вт/м при 220/380 В, 20/30 Вт/м при 230/400 В
- диаметр: 7 мм
- мин. диаметр изгиба: 5 см
- холодный конец: 2,5 м, 2 x 1,5 мм² + 1 x 2,5 мм²
- экран: фольга + медь 8 x 0,3 мм
- внутренняя изоляция: FEP (тефлон) + PEX
- наружная изоляция: PVC, черная, УФ стойкая
- макс. рабочая температура: 80 °C
- допустимое сопротивление: +10% ÷ -5%
- допустимая длина: +2% + 10 см ÷ -2% - 10 см
- сертифицирован: УкрСЕПРО, SEMKO

**Ассортимент DTCE-20 на 230 В**

** Рекомендованная розничная цена на 06.2011

Код товара	Длина, м	Мощность при 220 В, Вт	Мощность при 230 В, Вт	Сопротивление, Ом	**Цена, ГРН
140F 1116	6	115	125	423	728
83 902 100	12	229	250	212	1 068
140F 1117	17	304	332	159	1 153
83 902 101	25	462	505	105	1 377
140F 1118	33	619	677	78	1 570
83 902 102	40	782	855	62	1 742
83 902 103	50	915	1000	53	2 107
83 902 104	60	1098	1200	44,1	2 417
83 902 105	70	1220	1333	39,7	2 754
83 902 106	85	1551	1695	31,2	3 091
83 902 107	100	1885	2060	25,7	3 653
140F 1119	115	2214	2420	21,9	4 272
83 902 108	135	2457	2685	19,7	4 721
83 902 109	150	2805	3066	17,3	5 255
83 902 110	170	3094	3382	15,6	5 901
83 902 111	195	3545	3875	13,7	6 603

Ассортимент DTCE-20 на 400 В

** Рекомендованная розничная цена на 06.2011

Код товара	Длина, м	Мощность при 380 В, Вт	Мощность при 400 В, Вт	Сопротивление, Ом	**Цена, ГРН
83 902 112	21	391	433	370	1 658
83 902 113	30	514	570	281	1 756
83 902 114	43	801	888	180	2 388
83 902 115	58	1051	1165	137	2 782
83 902 116	72	1320	1463	109	3 231
83 902 117	85	1606	1780	90	3 681
83 902 118	105	1871	2073	77	4 271
83 902 119	135	2372	2628	61	5 058
83 902 120	150	2622	2905	55	5 592
83 902 121	170	2929	3245	49	6 182
83 902 122	205	3707	4108	39	7 109

Ассортимент DTCE-30 на 230 В

** Рекомендованная розничная цена на 06.2011

Код товара	Длина, м	Мощность при 220 В, Вт	Мощность при 230 В, Вт	Сопротивление, Ом	**Цена, ГРН
89 845 995	5	137	150	353	702
89 846 000	10	274	300	176	773
89 846 002	14	366	400	131	927
89 846 004	20	576	630	84	1 158
89 846 006	27	759	830	64	1 391
89 846 008	34	933	1020	52	1 623
89 846 010	40	1144	1250	42	1 855
89 846 012	45	1235	1350	37	2 088
89 846 014	50	1318	1440	33	2 318
89 846 016	55	1555	1700	31	2 549
89 846 018	63	1702	1860	29	2 782
89 846 020	70	1885	2060	26	3 015
89 846 022	78	2141	2340	23	3 245
89 846 024	85	2214	2420	22	3 479
89 846 026	95	2681	2930	18	3 785
89 846 028	110	3010	3296	16	4 251
89 846 030	125	3367	3680	14,4	4 791
89 846 032	140	3760	4110	12,9	5 333

Ассортимент DTCE-30 на 400 В

** Рекомендованная розничная цена на 06.2011

Код товара	Длина, м	Мощность при 380 В, Вт	Мощность при 400 В, Вт	Сопротивление, Ом	**Цена, ГРН
89 845 996	8,5	241	265	599	979
89 846 050	17,5	470	520	308	1 341
89 846 053	35	985	1090	147	1 756
89 846 056	70	1950	2160	74	3 035
89 846 060	110	2910	3225	49,6	4 327
89 846 062	145	3875	4295	37,3	5 367
89 846 063	170	4470	4955	32,3	6 140
89 846 065	190	5210	5770	27,7	6 674
89 846 067	215	5840	6470	24,7	7 137

Ассортимент DTCE на бобилах*

** Рекомендованная розничная цена на 06.2011

Код товара	Удельное сопротивление, двухжильный кабель, Ом/м	Длина, м	**Цена, ГРН
84 805 400	9,356	1	34
84 805 403	4,192	1	34
84 805 406	2,368	1	34
84 805 409	1,519	1	34
84 805 412	1,057	1	34
84 805 415	0,735	1	34
84 805 418	0,567	1	34
84 805 421	0,451	1	34
84 805 424	0,367	1	34
84 805 427	0,257	1	34
84 805 430	0,19	1	34
84 805 433	0,146	1	34
84 805 436	0,115	1	34
84 805 439	0,092	1	34
84 805 442	0,07	1	34
84 805 445	0,055	1	34

* Расчет производится по формулам на стр. 11.
Минимальный заказ – 1000 м.

Нагревательный кабель и нагревательный мат двухжильные для установки в асфальт

Применяются для установки в/под асфальт для систем защиты от намерзания снега и льда на наземных площадках. Асфальт типа «мастика» с ручной укладкой, без применения катков.

Нагревательный кабель – двухжильный с экраном из алюминиевой фольги и экранированными холодными соединительным концом с герметичными высокотемпературными переходной и концевой муфтами.

Наружная изоляция и муфты рассчитаны на высокую температуру укладываемого асфальта. Специальный ремнабор с высокотемпературными термоусадочными трубками.

Технические характеристики:

- тип кабеля: двухжильный экранированный
- номинальное напряжение: 400 В~
- удельная мощность кабеля: 30/27 Вт/м при 400/380 В,
- удельная мощность мата: 300/270 Вт/м² при 400/380 В
- диаметр кабеля: 6,4 ÷ 7,2 мм
- мин. диаметр изгиба кабеля: 5 см
- холодный конец: 10 м, 2 x 2,5 мм² + экран
- внутренняя изоляция: FEP (тефлон)
- промежуточная изоляция: XPLE
- экран: алюм. фольга + 1 мм² медь
- наружная изоляция: XPLO
- макс. рабочая температура: 90 °С
- макс. возможная температура: 240 °С, на короткий период
- допустимое сопротивление: +10% ÷ -5%
- допустимая деформация: > 2000 Н
- усилие на разрыв: > 120 Н
- сертифицирован: УкрСЕПРО, SEMKO, SS4242411, IEC/EN60800, IEC/EN62395



Ассортимент DEVIflex™ DTIK-30, 400 В

** Рекомендованная розничная цена на 06.2011

Код товара	Длина, м	Мощность при 380 В, Вт	Мощность при 400 В, Вт	Сопротивление, Ом	**Цена, ГРН
83 900 200	8,5	241	267	576	2 529
83 900 201	17,5	469	520	295	3 091
83 900 202	35	984	1090	141	3 793
83 900 203	70	1950	2160	71	5 058
83 900 204	110	2910	3225	48	6 772
83 900 205	145	3875	4295	36	8 711
83 900 206	170	4470	4955	31	10 256
83 900 207	190	5210	5770	27	11 043
83 900 208	215	5840	6470	24	12 223
18 055 355	Ремкомплект с высокотемпературными термоусадочными трубками для кабеля DTIK				365

Ассортимент DEVI mat™ DTIK-300, 400 В

** Рекомендованная розничная цена на 06.2011

Код товара	Размер, м		Площадь, м ²	Мощность при 380 В, Вт	Мощность при 400 В, Вт	Сопротивление, Ом	**Цена, ГРН
	Ширина	Длина					
83 900 162	0,5	3,4	1,7	470	520	293	3 231
83 900 163	0,5	7	3,5	950	1050	142	3 934
83 900 164	0,5	11,8	5,9	1590	1760	87	5 170
83 900 165	0,5	15,8	7,9	2060	2285	66	6 182
83 900 166	0,75	3,2	2,4	630	700	219	3 400
83 900 167	0,75	4,8	3,6	950	1050	146	3 934
83 900 168	0,75	8	6	1580	1750	88	5 170
83 900 169	0,75	11	8,25	2375	2630	58	5 901
83 900 170	0,75	13	9,75	2610	2890	53	6 350
83 900 171	0,75	16	12	3270	3625	42	6 969
83 900 172	0,75	19,4	14,55	3855	4270	36	8 093
83 900 173	0,75	25,4	19,05	5190	5750	27	10 397
83 900 174	0,75	28,2	21,15	5930	6570	23	11 521
83 900 175	1	6	6	1600	1770	88	5 170
83 900 176	1	12	12	3320	3675	42	6 969
83 900 177	1	14,8	14,8	3835	4250	37	8 093
83 900 178	1	19	19	5270	5840	27	10 481

Нагревательный кабель для футбольных полей одножильный

Применяется для подогрева травяных газонов. Используется только для установки в грунт или бетон. Повышенная прочность кабеля на деформацию и разрыв.

Изготавливается как одножильный экранированный нагревательный кабель без соединительных проводов. Может поставляться с заводской установкой термоусадочных муфт и холодными экранированными проводами типа DSWA.

Поставляется на бобиных: без холодных проводов – максимальная длина на одной бобине около 1000 м, с холодными проводами – один кабель на бобине. Минимальный заказ – 1000 м.

Технические характеристики:

- тип кабеля: одножильный экранированный
- максимальное напряжение: 400 В~
- макс. удельная мощность: 30 Вт/м
- диаметр: 8,5 мм
- мин. диаметр изгиба: 5 см
- внутренняя изоляция: XLPE
- экран: медный, 16 x \varnothing 0,4 мм
- наружная изоляция: MDPE
- макс. рабочая температура: 80 °С
- допустимая деформация: 1500 Н
- усилие на разрыв: 1500 Н
- допустимое сопротивление: +10% ÷ -5%
- допустимая длина: +2% +10 см ÷ -2% -10 см
- сертифицирован: УкрСЕПРО, IEC800, LCIE, CE



Ассортимент DSM3*

** Рекомендованная розничная цена на 06.2011

Код товара	Сопротивление, Ом	Длина, м	**Цена, ГРН
84 701 442	0,04	1	21
84 701 444	0,06	1	18
84 701 446	0,085	1	16

* Примечание: расчет длины или удельного сопротивления приведен на стр. 11.

Кабели DSWA40, DSWA60 и муфты для заводского изготовления холодных проводов

Ассортимент

** Рекомендованная розничная цена на 06.2011

Код товара	Наименование	Сечение	Длина, м	Цена**, ГРН
03 040 557	DSWA40	4 мм ² + экран	1	43
03 040 573	DSWA60	6 мм ² + экран	1	61
xx xxx xxx	Муфты термоусадочные для одного кабеля + заводская установка муфт		2 шт.	1 826

Нагревательный кабель для установки в трубу двухжильный

Применяется для установки внутри трубы. Для защиты трубопроводов от замерзания. Наружная изоляция кабеля из пищевого полиэтилена.

Изготавливается как двухжильный экранированный нагревательный кабель с холодным соединительным проводом с герметичными переходной и концевой муфтами.

Для установки в трубу имеет в комплекте специальную герметичную затягивающуюся муфту 3/4" и 1". Обладает достаточной жесткостью, которая упрощает прокладку кабеля внутри прямых участков трубы.

Технические характеристики:

- тип кабеля: двухжильный экранированный
- номинальное напряжение: 230 В~
- удельная мощность: 8,2 Вт/м при 220 В,
9 Вт/м при 230 В
- диаметр: 7,5 мм
- мин. диаметр изгиба: 5 см
- холодный конец: 3 м, 3 x 1,5 мм²
- внутренняя изоляция: РЕХ
- экран: медный, 16 x 0,3 мм
- наружная изоляция: HDPE, пищевой полиэтилен
- макс. рабочая температура: 65 °С
- максимальная температура питьевой воды: 23 °С
- допустимое сопротивление: +10% ÷ -5%
- допустимая длина: +2% +10 см ÷ -2% -10 см
- сертифицирован: УкрСЕПРО, NEMKO, IEC-60800, VTT

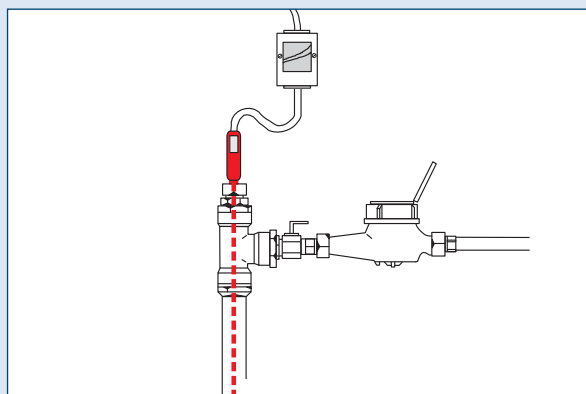

Ассортимент DTIV-9

** Рекомендованная розничная цена на 06.2011

Код товара	Длина, м	Мощность при 220 В, Вт	Мощность при 230 В, Вт	Сопротивление, Ом	**Цена, ГРН
140F 0000	3	24	25	2116	1 068
140F 0001	5	41	45	1176	1 140
140F 0002	7	60	65	814	1 192
140F 0003	10	86	90	589	1 257
140F 0004	12	101	110	481	1 371
140F 0005	15	120	135	392	1 488
140F 0006	20	167	185	286	1 610
140F 0007	25	202	225	235	1 742
140F 0008	30	243	270	196	1 897
140F 0009	35	295	315	168	2 051
140F 0010	40	313	360	147	2 206
140F 0011	50	420	450	118	2 360
140F 0012	60	494	540	98	2 599
140F 0013	70	596	630	84	2 824
140F 0014	80	620	720	73,5	3 063
140F 0015	90	735	810	65,3	3 288
140F 0016	100	826	900	58,8	3 526
140F 0017	110	905	990	53,4	3 751
140F 0018	120	929	1080	49	3 990
140F 0019	130	1029	1170	45,2	4 215
140F 0020	140	1130	1260	42	4 454
140F 0021	150	1204	1350	39,2	4 678

Саморегулирующийся нагревательный кабель с возможностью установки в трубу

Саморегулирующийся кабель с холодным соединительным проводом. Применяется для обогрева труб, продуктопроводов, для защиты труб от замерзания, обеспечения необходимой температуры технологических процессов, защиты кондиционеров от замерзания. Возможна установка внутри трубы с питьевой водой – наружная изоляция кабеля из пищевого пластика.

Изготавливается как двухжильный экранированный нагревательный кабель с холодным соединительным проводом с евровилкой, с герметичными термоусадочными переходной и концевой муфтами. Для установки в трубу возможно применение специальной герметичной затягивающейся муфты с резьбой 3/4" и 1". Кабель обладает достаточной жесткостью, которая упрощает прокладку внутри трубы.

Технические характеристики:

- тип кабеля: саморегулирующийся двухжильный экранированный
- номинальное напряжение: 230 В~
- удельная мощность: 10 Вт/м при 10 °С
- размер: 7,3 x 5,3 мм
- мин. диаметр изгиба: 3,5 см
- холодный конец: 1,5 м, 3 x 1 мм² + вилка "Shucko"
- внутренняя изоляция: полиолефин
- наружная изоляция: тефлон (fluoropolimer), синяя
- макс. температура при вкл.: 65 °С
- макс. температура при выкл.: 85 °С
- мин. наружная температура: -30 °С
- макс. температура воды для установки внутри трубы: 40 °С
- токоведущие провода: 1,25 мм², 16 скрученных жил
- сопротивление оплетки: 18,2 Ом/км
- допустимая длина: +2% +10 см ÷ -2% -10 см
- сертифицирован: УкрСЕПРО, SEMKO, VTT



Ассортимент DPH-10 и дополнительного оборудования

** Рекомендованная розничная цена на 06.2011

Код товара	Длина, м	Мощность при 10 °С, Вт (230 В)*	**Цена, ГРН
98 300 020	2	20	674
98 300 021	4	40	829
98 300 022	6	60	983
98 300 023	8	80	1 180
98 300 024	10	100	1 363
98 300 025	12	120	1 545
98 300 026	14	140	1 728
98 300 027	16	160	1 911
98 300 028	19	190	2 107
98 300 029	22	220	2 318
98 300 030	25	250	2 529
19 805 366	Муфта зажимная герметичная для установки кабеля DPH-10 внутри трубы с водой, диаметр 3/4" и 1"		309

* Изменение мощности в зависимости от температуры смотри на стр. 25, кабель DEVI-Pipeguard™ 10.

Нагревательные маты одножильные экранированные

Применяются для внутренней установки. Используются в тонких полах непосредственно под покрытие пола без толстой стяжки и устанавливаются в основном под плитку в плиточный клей.

Изготавливаются как нагревательные маты с одножильным экранированным нагревательным кабелем толщиной 2,5 мм с тефлоновой высокотемпературной внутренней и наружной изоляциями. Кабель закреплен на самоклеющейся синтетической сетке с холодными соединительными проводами. Герметичные термоусадочные муфты.

Технические характеристики:

- тип кабеля: одножильный экранированный 230 В~
- номинальное напряжение: 230 В~
- удельная мощность DSVF-100: 90 Вт/м² (220 В), 100 Вт/м² (230 В)
- удельная мощность DSVF-150: 135 Вт/м² (220 В), 150 Вт/м² (230 В)
- толщина мата: 3 мм
- ширина сетки/зоны нагрева: 48 см / 50 см
- холодные концы: 2 x 4 м, 1 мм² + экран
- внутренняя изоляция: Тефлон MFA/PFA
- экран: медный, 10 x 0,15 мм
- наружная изоляция: PVDF
- макс. рабочая температура: 90 °С
- допустимое сопротивление: +10% ÷ -5%
- сертифицирован: УкрСЕПРО, ГОСТ Р, IEC800

**Ассортимент DSVF-100**

** Рекомендованная розничная цена на 06.2011

Код товара	Длина, м	Площадь укладки, м ²	Мощность при 220 В, Вт	Мощность при 230 В, Вт	Сопротивление, Ом	**Цена, ГРН
140F 0300	1	0,5	45	50	1058	910
140F 0301	2	1	90	100	529	1 068
140F 0302	3	1,5	135	150	353	1 219
140F 0303	4	2	185	200	265	1 360
140F 0304	5	2,5	230	250	212	1 515
140F 0305	6	3	275	300	176	1 652
140F 0306	7	3,5	320	350	151	1 810
140F 0307	8	4	365	400	132	1 978
140F 0308	10	5	450	450	118	2 287
140F 0309	12	6	550	600	88	2 596
140F 0310	14	7	635	700	76	2 905
140F 0311	16	8	730	800	66	3 215
140F 0312	18	9	820	900	59	3 540
140F 0313	20	10	915	1000	53	3 847

Ассортимент DSVF-150

** Рекомендованная розничная цена на 06.2011

Код товара	Длина / размер, м	Площадь укладки, м ²	Мощность при 220 В, Вт	Мощность при 230 В, Вт	Сопротивление, Ом	**Цена, ГРН
83 000 300	0,6 x 0,8	0,48	68	75	705	941
83 000 301	0,5 x 0,7	0,35	46	50	1058	843
83 000 302	0,6 x 0,6	0,36	44	48	1102	801
140F 0328	1	0,5	69	75	705	927
140F 0329	2	1	135	150	353	1 144
140F 0330	3	1,5	205	225	235	1 360
140F 0331	4	2	275	300	176	1 576
140F 0332	5	2,5	345	375	141	1 793
140F 0333	6	3	410	450	118	1 992
140F 0334	7	3,5	480	525	101	2 195
140F 0335	8	4	550	600	88	2 397
140F 0336	10	5	685	750	71	2 735
140F 0338	12	6	825	900	59	3 077
140F 0339	14	7	965	1050	50	3 414
140F 0340	16	8	1100	1200	44	3 757
140F 0337	18	9	1240	1350	39	4 094
140F 0341	20	10	1375	1500	35	4 437

Нагревательный мат двухжильный экранированный

Применяется для внутренней установки. Используется в ремонтируемых и тонких полах непосредственно под покрытие пола без формирования толстой цементной стяжки и устанавливается в основном под плитку в плиточный клей.

Изготавливается как нагревательный мат с двухжильным экранированным нагревательным кабелем толщиной 4 мм. Кабель имеет тефлоновую внутреннюю и поливинилхлоридную наружную изоляции. Кабель закреплен на самоклеющейся синтетической сетке и имеет один холодный соединительный провод. Герметичные термоусадочные переходная и концевая муфты.

Один соединительный холодный провод упрощает монтаж нагревательного мата.

Технические характеристики:

- тип кабеля: двухжильный экранированный
- номинальное напряжение: 230 В~
- удельная мощность: 135 Вт/м² при 220 В, 150 Вт/м² при 230 В
- толщина мата: 4,5 мм
- ширина сетки/зоны нагрева: 48 см / 50 см
- холодный конец: 1 x 4 м, 1 мм² + экран
- внутренняя изоляция: Тефлон FEP
- экран: алюминиевая фольга + провод 0,5 мм²
- наружная изоляция: PVC
- макс. рабочая температура: 90 °C
- допустимое сопротивление: +10% ÷ -5%
- допустимая длина: +2% +10 см ÷ -2% -10 см
- сертифицирован: УкрСЕПРО, ГОСТ Р, IEC800, DEMKO, CE



Кабели нагревательные

Ассортимент DTR-150

** Рекомендованная розничная цена на 06.2011

Код товара	Длина, м	Площадь укладки, м ²	Мощность при 220 В, Вт	Мощность при 230 В, Вт	Сопротивление, Ом	**Цена, ГРН
83 030 560	1	0,5	69	75	705	1 040
83 030 562	2	1	137	150	353	1 264
83 030 564	3	1,5	206	225	235	1 503
83 030 566	4	2	274	300	176	1 728
83 030 568	5	2,5	343	375	141	1 967
83 030 570	6	3	412	450	118	2 192
83 030 572	7	3,5	480	525	101	2 417
83 030 574	8	4	549	600	88	2 627
83 030 576	10	5	686	750	71	3 007
83 030 578	12	6	823	900	59	3 372
83 030 580	14	7	961	1050	50	3 737
83 030 582	16	8	1098	1200	44	4 117
83 030 584	18	9	1235	1350	39	4 482
83 030 586	20	10	1372	1500	35	4 861
83 030 588	24	12	1647	1800	29	5 620

Нагревательный мат с тефлоновой изоляцией двухжильный экранированный

Тонкий нагревательный мат "БИО-класса" с кабелем с тефлоновой высокотемпературной изоляцией. Применяется для внутренней установки. Используется в ремонтируемых и тонких полах непосредственно под покрытие пола без формирования толстой цементной стяжки и устанавливается в основном под плитку в плиточный клей.

Изготавливается как нагревательный мат с двухжильным экранированным нагревательным кабелем толщиной 3 мм с тефлоновой наружной и внутренней изоляцией, закрепленным на самоклеющейся синтетической сетке с одним холодным соединительным проводом. Герметичные термоусадочные переходная и концевая муфты. Сплошной экран из алюминиевой фольги.

Один соединительный провод упрощает монтаж нагревательного мата.

Технические характеристики:

- тип кабеля: двухжильный экранированный
- номинальное напряжение: 230 В~
- удельная мощность: 135 Вт/м² при 220 В,
150 Вт/м² при 230 В
- толщина мата: 3,5 - 4 мм
- мин. радиус изгиба кабеля: 3 см
- ширина сетки/зоны нагрева: 48 см / 50 см
- холодный конец: 1 x 4 м, 1 мм² + экран
- внутренняя изоляция: Тефлон
- экран: фольга алюминиевая
+ медь 1 x 0,5 мм²
- наружная изоляция: PVDF
- макс. рабочая температура: 110 °С
- допустимое сопротивление: +10% ÷ -5%
- допустимая длина: +2% +10 см ÷ -2% -10 см
- сертифицирован: УкрСЕПРО, ГОСТ Р, IEC800,
DEMKO, CE



Ассортимент DTIF-150

** Рекомендованная розничная цена на 06.2011

Код товара	Длина, м	Площадь укладки, м ²	Мощность при 220 В, Вт	Мощность при 230 В, Вт	Сопротивление, Ом	**Цена, ГРН
140F 0444	1	0,5	69	75	705	1 114
140F 0445	2	1	137	150	353	1 365
140F 0446	3	1,5	206	225	235	1 602
140F 0447	4	2	274	300	176	1 853
140F 0448	5	2,5	343	375	141	2 103
140F 0449	6	3	412	450	118	2 354
140F 0450	7	3,5	480	525	101	2 604
140F 0451	8	4	549	600	88	2 854
140F 0452	10	5	686	750	71	3 230
140F 0453	12	6	823	900	59	3 643
140F 0454	14	7	961	1050	50	4 044
140F 0455	16	8	1098	1200	44	4 444
140F 0456	18	9	1235	1350	39	4 845
140F 0457	20	10	1372	1500	35	5 246
140F 0458	24	12	1647	1800	29	6 009

Нагревательный мат повышенной мощности двухжильный экранированный с тефлоновой изоляцией

Тонкий нагревательный мат с кабелем с тефлоновой высокотемпературной изоляцией. Применяется для установки внутри помещений с повышенными теплопотерями через пол или в помещениях, где требуется установить большую мощность на небольшую площадь, например, в ванных комнатах. Также рекомендуется использовать этот мат в помещениях с пониженным напряжением питания.

Устанавливается в тонких полах непосредственно под покрытие пола без формирования толстой стяжки, в основном под плитку в плиточный клей.

Изготавливается как нагревательный мат с двухжильным экранированным нагревательным кабелем толщиной 3 мм с тефлоновой наружной и внутренней изоляцией, закрепленным на самоклеющейся синтетической сетке с одним холодным соединительным проводом. Нагревательный кабель имеет сплошной экран из алюминиевой фольги.

Следует применять с терморегулятором с возможностью ограничения температуры пола на уровне макс. 35 °С.

Термическое сопротивление покрытия пола над матом не должно превышать 0,17 м²К/Вт.

Один холодный конец значительно упрощает монтаж нагревательного мата.

Технические характеристики:

- тип кабеля: двухжильный экранированный
- номинальное напряжение: 230 В~
- удельная мощность: 180 Вт/м² при 220 В, 200 Вт/м² при 230 В
- толщина мата: 3,5 - 4 мм
- ширина сетки/зоны нагрева: 48 см / 50 см
- шаг кабеля на сетке: 7,5 см
- мин. радиус изгиба кабеля: 3 см
- холодный конец: 1 x 4 м экранированный
- внутренняя изоляция: Тефлон FEP
- экран: фольга алюминиевая + провод 1 x 0,5 мм²
- наружная изоляция: PVDF
- макс. рабочая температура: 110 °С
- допустимое сопротивление: +10% ÷ -5%
- допустимая длина: +2% +10 см ÷ -2% -10 см
- сертифицирован: УкрСЕПРО, IEC 60335 -2-96, SEMKO, CE



Кабели нагревательные

Ассортимент DTIF-200

** Рекомендованная розничная цена на 06.2011

Код товара	Длина, м	Площадь укладки, м²	Мощность при 220 В, Вт	Мощность при 230 В, Вт	Сопротивление, Ом	**Цена, ГРН
83 020 735	0,9	0,45	80	87	608	1 250
83 020 736	2,1	1,05	200	215	246	1 531
83 020 737	2,9	1,45	260	285	186	1 798
83 020 738	4,2	2,1	390	430	123	2 079
83 020 739	5	2,5	455	500	106	2 360
83 020 740	6,2	3,1	555	605	87,4	2 641
83 020 741	6,9	3,45	635	695	76,1	2 922
83 020 742	8,6	4,3	775	845	62,6	3 203
83 020 743	9,9	4,95	905	990	53,4	3 625
83 020 744	12,2	6,1	1105	1210	43,7	4 088
83 020 745	14	7	1265	1385	38,2	4 538
83 020 746	15,6	7,8	1430	1565	33,8	4 988
83 020 747	17,6	8,8	1570	1715	30,8	5 437
83 020 748	21	10,5	1890	2070	25,6	6 041

Пленочный нагревательный мат для зеркал

Пленочный нагревательный мат предназначен для подогрева зеркал в ванных комнатах, предотвращая их запотевание. Применяется для внутренней установки.

Нагревательный мат **DEVIfoil™ Mirror** на одной поверхности имеет клеящий слой с защитной плёнкой, который позволяет легко и быстро устанавливать его на тыльную сторону зеркала.

Нагревательный мат, как правило, подключается параллельно освещению зеркала или ванной комнаты. Также возможно подключение через отдельный выключатель.

Технические характеристики:

- тип мата: пленочный нагреватель
- нагревательный элемент: углеродное напыление
- материал пленки: полиэстер + полиэтилен
- удельная мощность: 200 Вт/м² (230 В)
- номинальное напряжение: 230 В~
- толщина мата: 0,8 мм
- толщина муфты: 7 мм
- шнур питания: 1 м, 2 x 0,5 мм²
- класс защиты: IP 44
- изоляция: двойная, класс II
- макс. рабочая температура: 80 °С
- сертифицирован: УкрСЕПРО, SGS



Ассортимент DEVIfoil™ Mirror

** Рекомендованная розничная цена на 06.2011

Код товара	Описание товара	Площадь, м ²	Размер, мм	Мощность при 230 В, Вт	**Цена, ГРН
62 000 000	DEVIfoil™ Mirror 17,5	0,10	274 x 358	17,5	506
62 000 001	DEVIfoil™ Mirror 40	0,21	410 x 524	40	702
62 000 002	DEVIfoil™ Mirror 70	0,37	708 x 524	70	885

Нагревательные маты и терморегуляторы для "сухой" установки под ламинат, паркетную доску или ковровое покрытие пола

DEVIDry™ 100

Нагревательные маты с теплоизолятором. Применяются внутри помещений для комфортного подогрева поверхности пола или для полного отопления. Используются для полов с бетонным или подобным основанием для быстрой «сухой» установки под покрытие пола. В качестве покрытия может использоваться паркет, ламинат, паркетная доска или ковролин.

Термическое сопротивление покрытия должно быть не более 0,18 м²К/Вт. Нагревательные маты изготавливаются как многослойная конструкция, состоящая из тонкого нагревательного кабеля закрепленного на алюминиевой фольге и покрытого с обеих сторон специальным вспененным пластиком. Служит как дополнительная тепло- и звукоизоляция. По краям мата расположены специальные разъемы для подключения матов друг к другу.

Для равномерного заполнения всей площади пола применяется мат – наполнитель **DEVIDry™ FM**. Устанавливается на участках, где отсутствуют нагревательные маты **DEVIDry™**, например в краевых зонах.

DEVIDry™ Pro Kit

Набор для подключения и управления нагревательными матами **DEVIDry™** с терморегулятором **DEVireg™ 535**. Применяется только для деревянного покрытия пола. Включает в себя электронный терморегулятор **DEVireg™ 535** с датчиком температуры пола на проводе, кабель подключения к мату 3 м, ключ для разъемов и алюминиевую липкую ленту.

DEVIDry™ Plug Kit 100

Набор для подключения и управления нагревательными матами **DEVIDry™** сертифицированный как для деревянных, так и для ковровых покрытий. Включает в себя электронный терморегулятор **DEVIDry™ C**, блок защиты и коммутации **DEVIDry™ CD** с кабелем подключения к мату, ключ для разъемов, датчик температуры пола на проводе и алюминиевую липкую ленту.

Подключается в розетку при помощи штепсельной вилки на проводе.



Кабели нагревательные

Технические характеристики DEVIDry™ 100:

- толщина мата: 8 мм
- нагревательный элемент: тонкий экранированный кабель
- класс защиты: IP X7
- удельная мощность: 100 Вт/м² (230 В)
- изоляция: двойная
- термическое сопротивление: 0,125 м²К/Вт
- звукоизоляция: -17dB
- сертифицирован: УкрСЕПРО, СЕ, КЕМА
- информация: www.devidry.devi.com

Технические характеристики DEVIDry™ Plug Kit:

- напряжение питания DEVIDry™ CD: 230 В~ 50 Гц
- напряжение питания DEVIDry™ C: 24 В~ 50 Гц
- максимальная активная нагрузка: 2300 Вт, 10 А, 230 В
- гистерезис: ± 1,2 °С
- диапазон регулирования: +5 °С ÷ 35 °С
- размеры DEVIDry™ CD: 92 x 99 x 39 мм
- размеры DEVIDry™ C: 120 x 79 x 30 мм
- класс защиты: IP21

Ассортимент DEVIDry™

** Рекомендованная розничная цена на 06.2011

Код товара	Наименование	Площадь обогрева, м²	Размер, м	Мощность/Ток (230 В), Вт/А	Сопротивление, Ом	**Цена, ГРН
89 300 020	DEVIDry™ 100, 1 м², нагревательный мат	0,4	1 x 1	40 / 0,17	1325	618
89 300 022	DEVIDry™ 100, 2 м², нагревательный мат	1,4	1 x 2	140 / 0,61	380	1 152
89 300 024	DEVIDry™ 100, 3 м², нагревательный мат	2,4	1 x 3	240 / 1,04	220	1 728
89 300 026	DEVIDry™ 100, 4 м², нагревательный мат	3,4	1 x 4	340 / 1,48	155	2 304
89 300 028	DEVIDry™ 100, 5 м², нагревательный мат	4,4	1 x 5	440 / 1,91	120	2 880
89 300 030	DEVIDry™ FM1, мат-заполнитель, 1 м²		1 x 1			495
89 300 031	DEVIDry™ FM2, мат-заполнитель, 2 м²		1 x 2			837
89 300 032	DEVIDry™ FM4, мат-заполнитель, 4 м²		1 x 4			1 534
19 911 006	DEVIDry™ Pro Kit, комплект: DEVireg™ 535 + кабель 3 м, 10А + ключ разъемов + алюм. скотч					1 124
19 911 009	DEVIDry™ Supply Cord, кабель для подключения регулятора к мату, 3 м, 10 А					211
19 911 001	DEVIDry™ Plug Kit 100, комплект с регулятором, подключение через розетку					1 335
19 911 100	DEVIDry™ CD, коммутационный блок					992
19 911 110	DEVIDry™ X25, кабель-удлинитель, 25 см					266
19 911 111	DEVIDry™ X100, кабель-удлинитель, 100 см					298
19 911 112	DEVIDry™ X200, кабель-удлинитель, 200 см					383

Саморегулирующиеся нагревательные кабели на бобины

Кабели **DEVI-Pipeguard™ 10/25/33** применяются для обогрева и защиты от замерзания трубопроводов, продуктопроводов, обеспечения необходимой температуры технологических установок, особенно при неравномерности температуры на поверхности.

Кабель **DEVI-Iceguard™ 18** используется также для систем защиты от снега и льда на крышах, особенно там, где водостоки могут забиваться листьями и иголками, что может привести к перегоранию обычного кабеля. Наружная изоляция стойкая к ультрафиолетовому излучению и атмосферным воздействиям.

Кабель **DEVI-Hotwatt™ 55** используется для поддержания температуры горячей воды в бытовых трубопроводах на уровне 55°C, что исключает потребность постоянной циркуляции воды. Применяются только на металлических трубах.

Кабель **DEVI-Pipeheat™ 10** имеет изоляцию из пищевого пластика, возможна установка внутри трубы, из него изготавливается кабель **DPH-10**.

Рекомендуется применять терморегулятор с датчиком температуры на проводе для отключения системы в теплое время года.

Саморегулирующиеся кабели продаются любой длины от 1 до 300 м и не имеют холодных концов и концевой муфты.

Технические характеристики:

- тип кабеля: двухжильный экранированный
- номинальное напряжение: 230 В~ (220 - 277 В~)
- мин. диаметр изгиба: 5 см (внутренний)
- наружная изоляция: TPE (Thermo Plastic Elastomer)
DEVI-Pipeheat™ - тефлон
- вес, макс.: 13,2 кг/100 м
- макс. рабочая температура: 85 °С
- мин. наружная температура: -40 °С
- токоведущие провода: 1,1 мм², 7 скрученных жил
- сопротивление оплетки: 18,2 Ом/км
- сертифицирован: УкрСЕПРО, ГОСТ Р, VDE, CE



Ассортимент

** Рекомендованная розничная цена на 06.2011

Код товара	Название	Удельная мощность* (230 В)	Цвет	Размер, мм	м	**Цена, ГРН
98 300 700	DEVI-Pipeguard™ 10	10 Вт/м при +10°С	Синий	6 x 13	1	104
98 300 759	DEVI-Pipeguard™ 25	25 Вт/м при +10°С	Красный	6 x 13	1	104
98 300 764	DEVI-Pipeguard™ 33	31 Вт/м при +10°С	Коричневый	6 x 13	1	104
98 300 809	DEVI-Iceguard™ 18	18 Вт/м при 0°С	Чёрный	6 x 13	1	104
98 300 957	DEVI-Hotwatt™ 55	8 Вт/м при 55°С	Зеленый	6 x 13	1	110
98 300 001	DEVI-Pipeheat™ 10	10 Вт/м при +10°С	Синий	6 x 8	1	98

* Удельная мощность для кабеля DEVI-Iceguard™ 18 нормируется при установке в воздухе, для остальных кабелей – при установке на металлическую трубу с термоизоляцией с приклеиванием к поверхности алюминиевым скотчем. Для пластиковых труб применяется кабель не более 10 Вт/м.

Максимальные длины кабелей и токи нагрузки для подбора автоматов защиты

Тип кабеля	Температура включения	Максимальная длина, м (230 В***)				
		6А	10А	16А	20А	25А
DEVI-Pipeguard™ 10	+10°C	90	152	198		
	0°C	74	122	196	198	
	-20°C	50	84	136	170	198
	-40°C	44	74	118	148	184
DEVI-Pipeguard™ 25	+10°C	46	76	122	124	
	0°C	36	62	98	122	124
	-20°C	20	34	56	70	88
	-40°C	20	32	50	64	80
DEVI-Pipeguard™ 33	+10°C	28	46	74	92	110
	0°C	20	34	54	66	84
	-20°C	16	26	40	50	64
	-40°C	14	24	38	48	60
DEVI-Iceguard™ 18	+10°C	60	102	145		
	0°C	48	82	93	154	
	-20°C	40	66	82	132	154
	-40°C	30	50	70	100	124
DEVI-Hotwatt™ 55	+18°C	56	92	128		
	0°C	38	64	102	128	
DEVI-Pipeheat™ 10	+10°C			60		

*** Защитный автомат должен быть с характеристикой "С"

Рекомендуемая толщина изоляции при применении кабеля DEVI-Hotwatt™ 55

Поддерживаемая температура трубы с водой внутри помещения	Диаметр трубы, мм					
	15	22	28	35	42	54
55 °C	20	25	30	40	50	60

Рекомендуемая толщина изоляции при $\lambda = 0,038$ Вт/м*К, мм

Мощность выделяемая кабелями.

Кабель установлен на металлической трубе с теплоизоляцией.

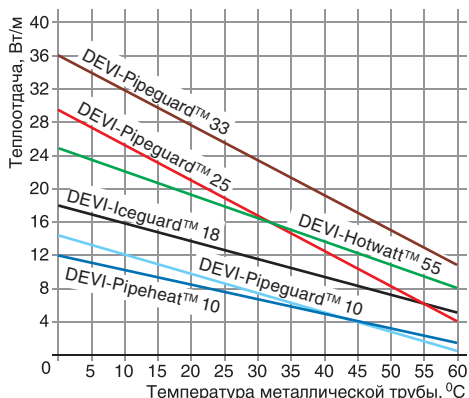

Саморегулирующийся кабель на кровле.

Изменение мощности DEVI-Iceguard™ 18.

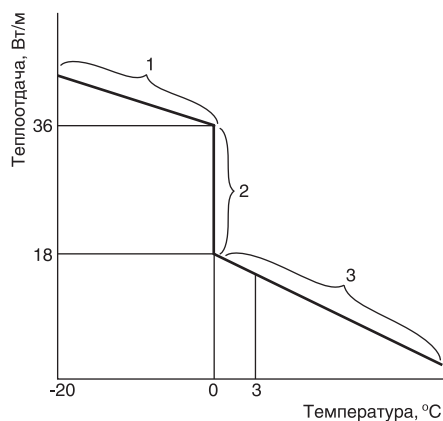

1. Кабель нагревает снег и лёд, которые ещё не тают.

2. Снег и лёд начинают таять, и вода стекает по водостокам. Мощность 36 Вт/м выделяется кабелем, погруженным в воду с температурой 0 °C. Когда вода полностью стекает с кабеля, и он остается в воздухе, мощность уменьшается вдвое – 18 Вт/м.

3. Кабель находится в воздухе сухой. Выделяемая мощность зависит от температуры окружающего воздуха.

Саморегулирующийся нагревательный кабель с холодным концом для систем снеготаяния на кровле

DEVI-Iceguard™ 18 RM

Саморегулирующийся нагревательный кабель с холодным соединительным проводом для защиты от намерзания снега и льда на кровле и в водосточной системе.

Применяются для обогрева водосточных труб и желобов, ендов, кромки кровли, а также других элементов кровли, особенно там где водостоки могут забиваться листьями, ветками, сосновыми иголками, что может привести к перегреву и перегоранию обычного резистивного кабеля.

Наружная изоляция стойкая к ультрафиолетовому излучению и атмосферным воздействиям.

Длинный холодный конец упрощает применение и монтаж кабеля.

Изготавливается как двухжильный экранированный нагревательный кабель с холодным соединительным проводом длиной 5 м, с герметичными термоусадочными переходной и концевой муфтами.



Технические характеристики

• тип кабеля:	саморегулирующийся двухжильный экранированный	• защитная оплетка:	плетеная, заполнение 70%
• номинальное напряжение:	230 В~	• макс. рабочая темп. при вкл.:	65 °С
• удельная мощность:	18 Вт/м при 0 °С	• макс. рабочая темп. при выкл.:	85 °С
• размер:	6x12 мм	• мин. наружная температура:	-40 °С
• мин. радиус изгиба:	2,5 см	• токоведущие провода:	1,25 мм ² , 16 скрученных жил
• холодный конец:	5 м, 2x1,5 мм ²	• сопротивление оплетки:	18,2 Ом/км
• внутренняя изоляция:	TPE (thermoplastic elastomer)	• сертифицирован:	УкрСЕПРО, SEMKO, VDE
• наружная изоляция:	TPE (thermoplastic elastomer), черная, УФ стойкая		

Ассортимент DEVI-Iceguard™ 18 RM

** Рекомендованная розничная цена на 06.2011

Код товара	Длина, м	Мощность* кабеля при 0 °С, Вт (230 В)	**Цена, ГРН
98 300 835	2	36	770
98 300 836	4	72	994
98 300 837	6	108	1 218
98 300 838	8	144	1 442
98 300 839	10	180	1 666
98 300 840	15	270	2 272
98 300 841	23	414	3 169
98 300 842	30	540	3 953
98 300 843	50	900	6 195

* Мощность для кабеля DEVI-Iceguard™ 18 нормируется при установке в воздухе. Токи нагрузки для подбора автоматов защиты см. на стр. 25.

Саморегулирующийся кабель на кровле. Изменение мощности DEVI-Iceguard™ 18.

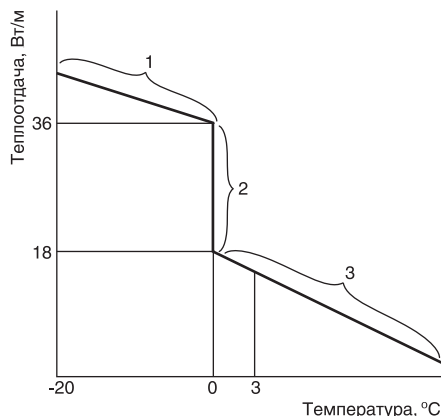

1. Кабель находится под снегом или льдом. Включенный кабель нагревает снег/лед и, соответственно, нагревается сам, что приводит к пропорциональному снижению мощности (кабель «саморегулируется»).

2. Снег или лёд нагреваются до 0°C и начинают таять, вода стекает по водостокам. Мощность примерно 36 Вт/м выделяется кабелем, который погружен в воду или в стаиваемый снег/лед с температурой 0°C. Когда вода полностью стекает с кабеля, то резко меняются условия теплосъёма с его оболочки – вместо воды кабель отдаёт тепло в воздух. Так как воздух

заметно худший проводник тепла, то температура кабеля резко повышается, и мощность саморегулирующегося кабеля уменьшается примерно вдвое – до 18 Вт/м.

3. Кабель находится в воздухе сухой, весь снег/лед вокруг кабеля стаял. Выделяемая мощность саморегулирующегося кабеля пропорционально зависит от температуры окружающего воздуха, выше температура – ниже мощность кабеля. Температура воздуха +3°C – рекомендуемая для установки на терморегуляторе, выше которой нагревательный кабель должен быть выключен.

Нагревательный кабель высокотемпературный силиконовый с двойной изоляцией

Высокотемпературный силиконовый нагревательный кабель.

Применяется для технологического подогрева при высоких температурах. Имеет повышенную гибкость, что позволяет применять его для защиты дверей холодильных камер от примерзания.

DSIX изготавливается как одножильный нагревательный кабель без экрана.

Не допустим контакт с содержащей масло средой.

Технические характеристики:

- тип кабеля: одножильный
- макс. удельная мощность: 40 Вт/м
- максимальное напряжение: 400 В ~
- диаметр: 3,8 мм
- мин. диаметр изгиба: 2 см
- изоляция: силикон, двойная
- макс. рабочая температура: 170 °С
- допустимое сопротивление: +7% ÷ -4%
- допустимая длина: +2% +10 см ÷ -2% -10 см
- сертифицирован: УкрСЕПРО
- гарантия: 2 года

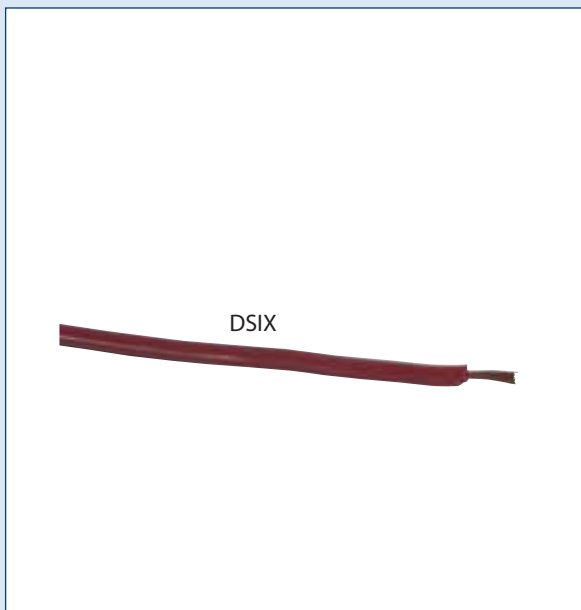

Кабели нагревательные

Ассортимент DSIX* и дополнительного оборудования

** Рекомендованная розничная цена на 06.2011

Код товара	Сопротивление, г, Ом/м	Длина, м	**Цена, ГРН
03 044 120	550	1	25
03 044 336	74		
03 044 542	8,93		
03 044 609	5,00		
03 044 633	3,34		
03 044 666	2,38		
03 044 757	1,13		
03 044 781	0,819		
86 000 080	Муфта термоусадочная с силиконовыми холодными концами – 2 шт. длиной по 1 м для монтажа на объекте	1 шт.	386

* Примечание: расчет длины или удельного сопротивления приведен на стр. 11.

Терморегуляторы электронные

Электронные терморегуляторы. Применяются для систем комфортного подогрева поверхности – "Теплый пол" или полного отопления помещений.

Одна ручка для регулирования и выключения. Конструкция корпуса предполагает установку на поверхность стены. Электронный выключатель питания.

Серия представлена тремя моделями:

DEVIreg™ 130 для систем "Теплый пол" с датчиком температуры пола на проводе,

DEVIreg™ 132 для систем полного отопления со встроенным датчиком температуры воздуха и датчиком ограничения температуры пола/стяжки на проводе.

Технические характеристики:

- напряжение питания: 180~ ÷ 250 В
- активная нагрузка: 16 А 250 В, 3700 Вт
- индуктивная нагрузка: 1 А 250 В, $\cos \varphi = 0,3$
- переключатель нагрузки: NO, двухконтактное реле
- гистерезис: 0,4 °С
- индикатор: светодиод зеленый/красный
- рабочая температура: -10 ÷ +50 °С
- цвет: белый
- класс защиты: IP31
- сертифицирован: УкрСЕПРО, ГОСТ Р, DEMKO, CE



reddot design award
winner 2004

Ассортимент

** Рекомендованная розничная цена на 06.2011

Код товара	Тип	Диапазон регулирования	Тип датчика	**Цена, ГРН
140F 1010	DEVIreg™ 130	+5 °С ÷ +45 °С	Датчик пола, 3 м, NTC 15кОм при 25 °С	590
140F 1011	DEVIreg™ 132	+5 °С ÷ +35 °С, ограничение +20 °С ÷ +50 °С	Встроенный датчик воздуха + датчик пола, 3 м, NTC 15кОм при 25 °С	702

Схемы подключения

DEVIreg™ 130

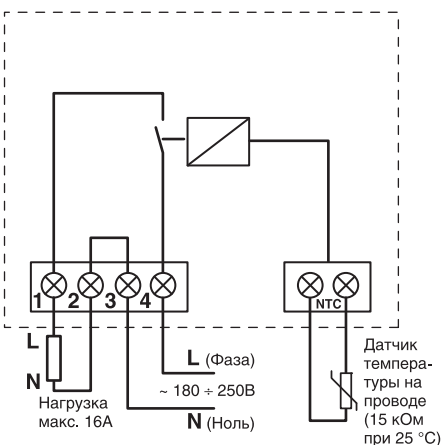

DEVIreg™ 132

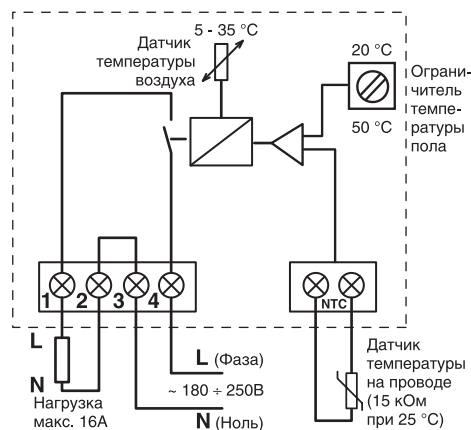

Терморегуляторы электронные

Электронные терморегуляторы. Применяются для систем комфортного подогрева поверхности – "Теплый пол" или для систем полного отопления помещений.

Конструкция корпуса предполагает установку на стену в монтажную коробку. Двухполюсный выключатель питания.

Серия представлена тремя моделями:

DEVIreg™ 530 для систем "Теплый пол" с датчиком температуры пола на проводе,

DEVIreg™ 531 для систем полного отопления со встроенным датчиком температуры воздуха,

DEVIreg™ 532 для систем полного отопления со встроенным датчиком температуры воздуха и датчиком ограничения температуры пола/стяжки на проводе.

Все терморегуляторы имеют контроль обрыва датчика температуры на проводе, индикация – мигающий зеленый светодиод, при этом напряжение на нагрузку не подается.

Технические характеристики:

- напряжение питания: 230 В~ + 10% / -20%, 50 Гц
- активная нагрузка, макс.: 15 А 230 В, 3450 Вт
- индуктивная нагрузка: 1 А 250 В, cos φ = 0,3
- переключатель нагрузки: NO, двухконтактное реле
- гистерезис: 0,4 °C
- индикатор: светодиод зеленый/красный
- рабочая температура: -10 ÷ +30 °C
- цвет: белый
- тип рамки: ELKO*
- размеры: 85 x 85 x 47 мм
- класс защиты: IP31
- сертифицирован: УкрСЕПРО, DEMKO, CE



Регуляторы

Ассортимент

** Рекомендованная розничная цена на 06.2011

Код товара	Тип	Диапазон регулирования	Тип датчика	**Цена, ГРН
140F 1030	DEVIreg™ 530	+5 °C ÷ +45 °C	Датчик пола, 3 м, NTC 15 кОм при 25 °C	773
140F 1034	DEVIreg™ 531	+5 °C ÷ +35 °C	Встроенный датчик воздуха	773
140F 1037	DEVIreg™ 532	+5 °C ÷ +35 °C, ограничение +20 °C ÷ +50 °C	Встроенный датчик воздуха + датчик пола, 3 м, NTC 15 кОм при 25 °C	843

* Регуляторы с рамками ELKO могут устанавливаться в рамки других производителей, например: Merten - M-plan, M-arc, M-smart; Jung - A500ww, Aplus; Gira - E2, Standard 55, Espirit, Event; Berker - B1, B3, B7, S1.

Схемы подключения

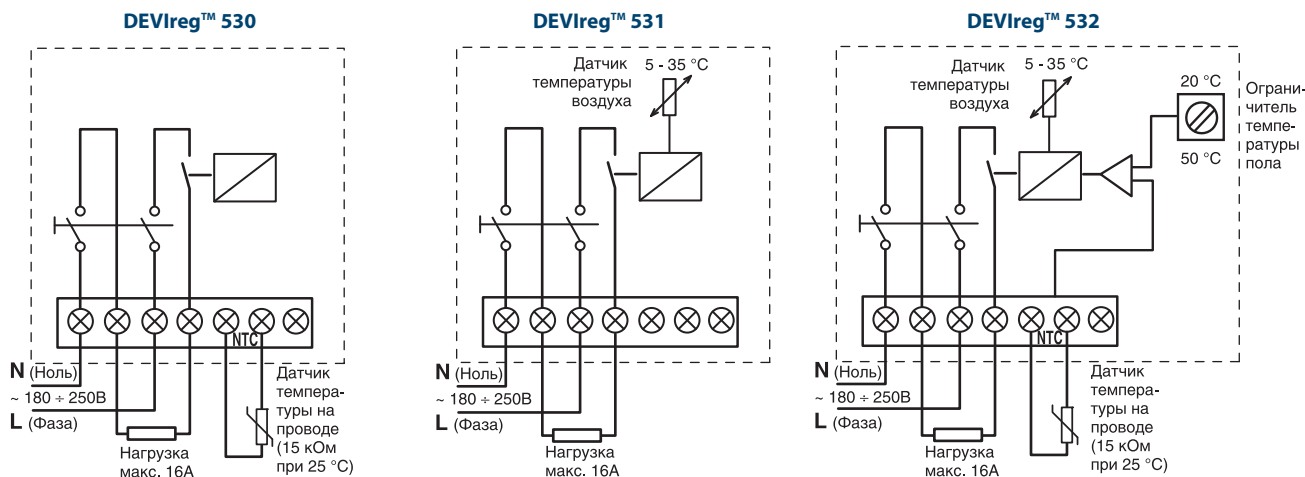

Терморегулятор программируемый с простым таймером

Программируемый электронный терморегулятор с встроенным "простым" таймером.

Применяются (программируются) для:

- систем "Теплый пол" с датчиком температуры пола на проводе, или
- систем полного отопления со встроенным датчиком температуры воздуха, или
- систем полного отопления со встроенным датчиком температуры воздуха и датчиком ограничения температуры пола/стяжки на проводе.

Конструкция корпуса предполагает установку на стену в монтажную коробку. Двухполярный выключатель питания.

Таймер имеет четыре стандартных программы и программируется на четыре периода – утро, день, вечер, ночь. "Простой" таймер – включает или выключает систему точно в запрограммированное время.

Имеет контроль обрыва/замыкания датчика температуры на проводе, индикация – мигающий зеленый светодиод, при этом нагрев выключается.

Технические характеристики:

- напряжение питания: 180...250 В~ 50/60 Гц
- активная нагрузка: 15 А 230 В, 3500 Вт
- индуктивная нагрузка: 4 А 230 В, $\cos \varphi = 0,3$
- переключатель нагрузки: NO, двухконтактное реле
- гистерезис: $\pm 0,4$ °C с датчиком воздуха
 $\pm 0,8$ °C с датчиком пола
- индикатор: светодиод зеленый/красный
- рабочая температура: $-10 \div +30$ °C
- цвет: белый
- тип рамки: ELKO*
- размеры: 85 x 85 x 47 мм
- класс защиты: IP31
- потребляемая мощность: 0,3 Вт в ждущем режиме
- встроенный аккумулятор: 80 суток
- сертифицирован: УкрСЕПРО, ГОСТ Р, DEMKO, CE



Ассортимент

** Рекомендованная розничная цена на 06.2011

Код товара	Тип	Диапазон регулирования	Тип датчика	**Цена, ГРН
140F 1050	DEVIreg™ 535	+5 °C ÷ +45 °C пол, +5 °C ÷ +35 °C воздух. Ограничение макс. t °C пола +20 °C ÷ +50 °C. Ограничение мин. t °C пола +10 °C ÷ +45 °C	Встроенный датчик воздуха + датчик пола на проводе, 3 м, NTC 15 кОм при 25 °C	1 012

* Регуляторы с рамками ELKO могут устанавливаться в рамки других производителей, например: Merten - M-plan, M-arc, M-smart; Jung - A500ww, Aplus; Gira - E2, Standard 55, Espirit, Event; Berker - B1, B3, B7, S1.

Схема подключения

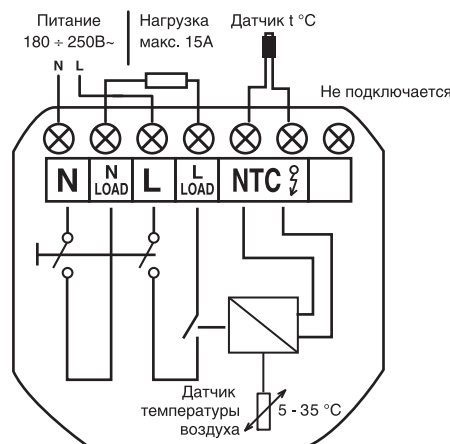

Терморегулятор программируемый с интеллектуальным таймером

Многофункциональный микропроцессорный программируемый терморегулятор с таймером. Оснащен встроенным датчиком температуры воздуха и датчиком температуры пола на проводе.

DEVIreg™ 550 применяется для систем полного отопления или для систем "Теплый пол". Имеет "интеллектуальный" таймер с расчетом времени включения. Возможно подключение к компьютеру через **DEVIcom™ PC-PRO**.

Конструкция корпуса предполагает установку на стену в монтажную коробку. Одна ручка для регулирования, программирования и выключения. Имеет встроенный датчик перегрева корпуса.

В 2009 году обновлена версия ПО – **DEVIreg™ 550 v2**.

Смотри таблицу "Функциональные параметры".

DEVIreg™ 550 v2 поставляется с рамкой ELKO.

Технические характеристики:

- напряжение питания: 180...250 В~
- активная нагрузка: 16 А 250 В
- индуктивная нагрузка: 1 А 250 В, cos φ = 0,3
- диапазон регулирования температуры:
 - пола: + 5 °С ÷ +40 °С
 - воздуха: + 5 °С ÷ +35 °С
- ограничение макс. температуры стяжки (полное отопление): + 20 °С ÷ +50 °С
- "ночное" понижение t °С: от 0 °С ÷ -15 °С
- коррекция показаний t °С: от -5,5 °С ÷ +5,5 °С
- переключатель: NO, двухконтактное реле
- рабочая температура: -10 ÷ +50 °С
- встроенный аккумулятор: > 100 часов
- потребляемая мощность: < 0,5 Вт
- класс защиты: IP30
- сертифицирован: УкрСЕПРО, ГОСТ Р, DEMKO, CE



Регуляторы

Ассортимент

** Рекомендованная розничная цена на 06.2011

Код товара	Тип	Тип датчика	Цвет / Тип рамки	**Цена, ГРН
140F 1060	DEVIreg™ 550 v2	Встроенный датчик воздуха + датчик пола, 3 м, NTC 15 кОм при 25 °С	Белый / ELKO*	1 349
140F 1063	DEVIreg™ 550S v2	Встроенный датчик воздуха + датчик пола, 3 м, NTC 15 кОм при 25 °С	Серебристый / ELKO*	1 391
19 119 975	ELKO* комплект рамок Серебристые для DEVIreg™ 550			229
19 150 500	DEVIcom™ PC-PRO			3 512

* Регуляторы с рамками ELKO могут устанавливаться в рамки других производителей, например: Merten - M-plan, M-arc, M-smart; Jung - A500ww, Aplus; Gira - E2, Standard 55, Espirit, Event; Berker - B1, B3, B7, S1.

Схема подключения

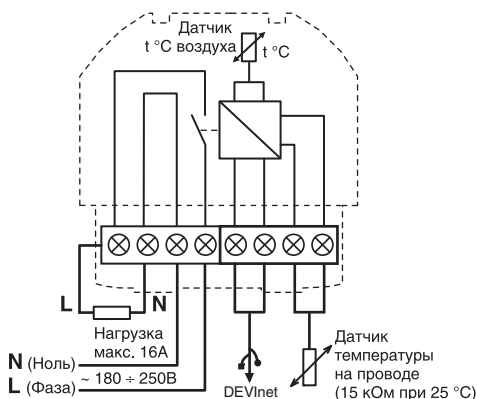

Функциональные параметры	DEVIreg™ 550	DEVIreg™ 550 v2
Блокировка кнопки - защита от детей		*
Интеллектуальный таймер вкл./выкл.		*
Функция "Открытое окно"	*	*
Алгоритм экономии энергии	*	*
Выбор датчиков: пол/воздух/оба	*	*
Выбор °С/°F	*	*
12/24 часовой режим	*	*
Ночное снижение t °С	*	*
Ограничение макс. температуры пола	*	*
Ограничение мин. температуры пола	*	*
Коррекция показаний t °С	*	*
Работа во всем мире (US опция)	*	*
Подключение к компьютеру	*	*
Тип рамки	JUSSI	ELKO

Система беспроводного управления нагревательными кабелями и электроприборами

DEVilink™ – система беспроводного управления электрическими нагревательными кабелями, установленными в конструкции пола. Предназначена для частных домов и небольших офисных зданий.

Основой системы является центральная сенсорная панель, которая контролирует во всём доме беспроводные датчики температуры пола и воздуха и управляет нагревательными кабелями или электроприборами через беспроводные устройства управления. Это позволяет управлять нагревательными системами и электрооборудованием всего дома из одного удобного места.

Система **DEVilink™** состоит из пяти основных устройств управляемых по радиоканалу:

DEVilink™ CC (Central Controller) – центральное устройство управления. Представляет собой сенсорную цветную панель, которая позволяет управлять всеми, установленными в разных комнатах, устройствами системы **DEVilink™**. Управление в системе не требует специальных проводов и осуществляется по радиоканалу. Можно подключать к **DEVilink™ CC** до 50-ти устройств типа **RS**, **FT**, **PR** или **HR**.

DEVilink™ FT (Floor Thermostat) – регулятор пола. Предназначен для беспроводного управления нагревательными кабелями (вкл.-выкл. 220 В) или другими электрическими устройствами нагревательных систем, например, термоприводами водяных систем. К регулятору также может подключаться датчик пола на проводе (в комплекте) для измерения температуры пола и передачи информации на центральное устройство управления.

Добавлен режим работы модуля **FT** как "Сервисное устройство" типа Вкл.-Выкл. напряжение.

Для систем "Отопление" применяется совместно с модулем **RS**. Для систем "Теплый пол" – комфортный подогрев поверхности пола, применяется отдельно с подключением датчика температуры пола.

DEVilink™ RS (Room Sensor) – датчик воздуха. Предназначен для беспроводного контроля температуры воздуха в помещении, в котором он установлен. Кнопки управления позволяют изменять температуру воздуха в помещении, независимо от центральной панели. Температура воздуха отображается на встроенном дисплее. Питание от батареек. Применяется только при реализации систем "Отопление", при этом нагревом управляют модули **FT**, **PR** или **HR**.

DEVilink™ PR (Plug in Relay) – регулятор с реле управления с розеткой. Применяется для беспроводного управления электрическими устройствами систем отопления или как "Сервисное устройство" – простое реле с режимом "Вкл.-Выкл. 220 В" вручную или по программе таймера. Представляет собой блок со стандартной вилкой, которая вставляется в розетку на стене, и розеткой на передней панели, в которую вставляется вилка управляемого устройства. В системах отопления применяется вместе с модулем **RS**.

DEVilink™ HR (Hidden Relay) – регулятор с реле управления внутренних. Применяется для беспроводного управления электрическими устройствами систем отопления или как "Сервисное устройство" – простое реле с режимом "Вкл.-Выкл. 220 В" вручную или по программе таймера. Представляет собой блок, который устанавливается в стандартную монтажную коробку в стене, подключение устройств через винтовую колодку, встроенный плавкий предохранитель. В системах отопления применяется вместе с модулем **RS**.

Питание и крепление центральной панели управления **DEVilink™ CC** может осуществляться при помощи двух различных конструкций. **DEVilink™ PSU** (Power Supply Unit) – панель крепления с источником питания (ИП) для установки в стену в стандартную монтажную коробку. **DEVilink™ NSU** (Net Supply Unit) – панель крепления для установки на стену с внешним блоком питания на проводе. Модуль **CC** в комплекте имеет один из источников питания.

Для программирования **DEVilink™ CC** применяется переносной батарейный источник питания – **DEVilink™ BSU**. Используется только монтажником.



DEVilink™ CC

DEVilink™ FT



DEVilink™ RS



DEVilink™ PR



DEVilink™ HR



DEVilink™ PSU



DEVilink™ NSU

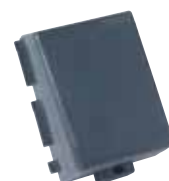

DEVilink™ BSU

Технические характеристики:**DEVlink™ CC:**

- напряжение питания: 15 В = ±10%
- экран: 3,5" TFT цветной сенсорный
- расстояние до приёмника: макс. 30 м
- повторители сигнала: макс. 3 шт.
- потребляемая мощность: < 2 Вт
- IP класс: IP 21
- рабочая температура: -10 ÷ +35 °С
- размеры (В x Ш x Г): 125 x 107 x 25 мм

DEVlink™ FT:

- напряжение питания: 180-250 В ~, 50/60 Гц
- нагрузка активная макс.: 15 А 230 В ~, 3450 Вт
- нагрузка индуктивная макс.: 4 А 230 В, cos φ = 0,3
- потребляемая мощность: < 1 Вт в ждущем режиме
- датчик темп. на проводе: NTC 15 кОм при 25 °С, 3 м, в комплекте
- индикация: светодиод зелёный/красный
- тип рамки: ELKO
- IP класс: IP 31
- рабочая температура: -10 ÷ +30 °С
- размеры (В x Ш x Г): 85 x 85 x 47 мм

DEVlink™ RS:

- питание: батарейки AA, 2 шт.
- срок службы батареек: 4-5 лет, контроль разряда
- дисплей: светодиодная подсветка
- точность измерения t°С: ± 0,35°С
- рабочая температура: 0 ÷ +40 °С
- IP класс: IP 21
- размеры (В x Ш x Г): 81 x 66 x 21 мм

DEVlink™ PR:

- напряжение питания: 230 В ~ 50 Гц
- нагрузка активная макс.: 2300 Вт нагрев. кабель, 600 Вт лампы накаливания, 460 ВА неоновые лампы
- подключение к питанию: вилка с заземлением SCHUCKO
- подключение устройств: розетка с заземлением SCHUCKO
- потребляемая мощность: < 1 Вт в ждущем режиме
- IP класс: IP 20
- рабочая температура: 0 ÷ +35 °С
- размеры (В x Ш x Г): 106 x 59 x 75 мм
- сертифицирован: IEC 60696-2

DEVlink™ HR:

- напряжение питания: 230 В ~ 50 Гц
- нагрузка макс.: 2300 Вт нагрев. кабель, 600 ВА лампы накаливания, 460 ВА неоновые лампы
- предохранитель плавкий: Т 10 А Н
- потребляемая мощность: < 1 Вт в ждущем режиме
- IP класс: IP 20
- рабочая температура: 0 ÷ +35 °С
- размеры (В x Ш x Г): 52 x 52 x 31 мм
- сертифицирован: IEC 60696-2

- сертифицированы: УкрСЕПРО, DEMKO, EN 60730, EN 300 220-2
- информация: devilink.devi.com

Ассортимент

** Рекомендованная розничная цена на 06.2011

Код товара	Тип	**Цена, ГРН
19 190 000	DEVlink™ CC + PSU центральная панель, до 50 устройств	6 622
19 190 001	DEVlink™ CC + NSU центральная панель, до 50 устройств	6 622
19 190 005	DEVlink™ FT регулятор пола	1 019
19 190 004	DEVlink™ RS датчик воздуха	983
19 190 026	DEVlink™ PR регулятор с реле управления наружный	1 124
19 190 027	DEVlink™ HR регулятор с реле управления внутренний	983
19 190 060	DEVlink™ PSU источник питания (в стену, встроенный)	621
19 190 061	DEVlink™ NSU источник питания (на стену, внешний на проводе)	702
19 190 006	DEVlink™ BSU источник питания (батарейный, для монтажника)	562
088 L1911	DEVlink™ CM коммутационный модуль с источником питания	2 097
088 L9269	DEVlink™ IS информационный сервер	20 966

Терморегуляторы электронные на шину DIN

Электронные терморегуляторы. Применяются для установки в щиток на профиль DIN.

Используются для управления системами защиты от обледенения, отопления, кондиционирования, обогрева помещений, подогрева полов и подогрева труб, емкостей и т.п.

Одна ручка для регулирования без выключателя питания.

Выпускаются модели для 3-х различных температурных режимов.

Регулятор с диапазоном $+5\text{ }^{\circ}\text{C} \div +45\text{ }^{\circ}\text{C}$, в комплекте с датчиком температуры на проводе, применяется для систем "Теплый пол". Для систем полного отопления, дополнительно необходим датчик температуры воздуха.

Реле управления имеет непотенциальный выход.

Технические характеристики:

- напряжение питания: 180...250 В~
- активная нагрузка, макс.: 16 А (конт. 1), 10 А (конт. 5)
- индуктивная нагрузка, макс.: 3 А, 250 В, $\cos \varphi = 0,3$
- переключатель нагрузки: NO/NC, трехконтактное реле
- индикатор: светодиод зеленый/красный
- рабочая температура: $-10 \div +50\text{ }^{\circ}\text{C}$
- тепловая мощность: макс. 7,0 Вт
- ширина: 36 мм
- класс защиты: IP20
- сертифицирован: УкрСЕПРО, ГОСТ Р, DEMKO, CE



Ассортимент

** Рекомендованная розничная цена на 06.2011

Код товара	Тип	Диапазон регулирования	Тип датчика	"Ночное понижение"	Гистерезис	**Цена, ГРН
140F 1070	DEVIreg™ 330	$-10\text{ }^{\circ}\text{C} \div +10\text{ }^{\circ}\text{C}$	Датчик на проводе, 3 м, NTC 15 кОм при 25 °C	–	0,4 °C	998
140F 1072	DEVIreg™ 330	$+5\text{ }^{\circ}\text{C} \div +45\text{ }^{\circ}\text{C}$	Датчик на проводе, 3 м, NTC 15 кОм при 25 °C	5 °C	0,4 °C	998
140F 1073	DEVIreg™ 330	$+60\text{ }^{\circ}\text{C} \div +160\text{ }^{\circ}\text{C}$	Датчик на проводе, силиконовый, 3 м, NTC 16,7кОм при 100 °C	–	1,5 °C	1 293

Схема подключения



Терморегулятор электронный на шину DIN с возможностью установки диапазона температур

Универсальный электронный терморегулятор с расширенными функциональными возможностями. Применяется для установки в щиток на профиль DIN.

Используется для управления системами защиты от обледенения наружных площадок и кровли, кондиционирования, системами технологического подогрева.

Технические характеристики:

- напряжение питания: 180 ~ ± 250 В~
- активная нагрузка, макс.: 16 А, 250 В
- индуктивная нагрузка, макс.: 3 А, 250 В, cos φ = 0,3
- переключатель: NO/NC, трехконтактное реле
- индикаторы: два светодиода
- тип датчика: NTC, на проводе 3 м
- рабочая температура: -10 ÷ +50 °С
- тепловая мощность: макс. 7,0 Вт
- ширина: 54 мм
- класс защиты: IP20
- сертифицирован: УкрСЕПРО, ГОСТ Р, DEMKO, CE



Ассортимент

** Рекомендованная розничная цена на 06.2011

Код товара	Тип	Диапазон регулирования	Тип датчика	Ночное понижение	**Цена, ГРН
140F 1075	DEVireg™ 316	-10 °С ÷ +50 °С	Датчик на проводе, 3 м, NTC 15кОм при 25 °С	0-8 °С	1 250

Схема подключения

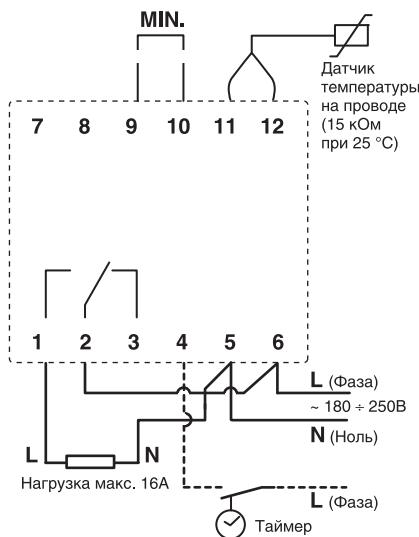

Гистерезис (ручка "DIFF").

Гистерезис – это разница между температурой включения кабельной системы и температурой её выключения. Может устанавливаться в пределах от 0,2 до 6 °С. Например, если температура установлена на 18 °С (ручка "°С"), а гистерезис на 3 °С (ручка "DIFF"), то терморегулятор включит обогрев при температуре ниже 18 °С и затем отключит его при достижении температуры выше 21 °С (18 °С + 3 °С = 21 °С). Обогрев вновь будет включен, когда температура опустится ниже 18 °С.

Наружный датчик температуры воздуха должен крепиться таким образом, чтобы он не подвергался воздействию прямых солнечных лучей.

Регулировка температуры - обычный режим I.

Контакты 9 и 10 (MIN.) разомкнуты. Обычный режим регулирования - аналогично DEVireg™330. Наиболее часто применяется для управления системой отопления или охлаждения. Требуемая температура выставляется основной ручкой "°С" в диапазоне от -10 °С до +50 °С. Следует убедиться, что гистерезис (ручка "DIFF") установлен как требуется. Например, при управлении температурой в помещении рекомендуется гистерезис 1 °С.

Регулировка температуры - дифференциальный режим II.

Контакты 9 и 10 (MIN.) замкнуты. Основная идея такого регулирования для управления системой стаивания снега и льда состоит в следующем – наиболее часто проблемы со снегом и льдом возникают при температуре воздуха в районе 0 °С или при небольшом "минусе". Отсюда следует, что нет необходимости держать включенной систему при температуре воздуха, например, ниже -10 °С. Такой принцип регулирования требует установки диапазона температур, в котором система будет включена.

Минимальная температура выставляется ручкой "MIN." в пределах -10 °С ÷ +5 °С. Максимальная температура выставляется ручкой "°С" в пределах -10 °С ÷ +50 °С. Например, если обогрев должен работать при температуре от +3 °С до -6 °С, то ручка "MIN." выставляется на -6 °С, а ручка "°С" - на +3 °С.

Обогрев включается, когда измеряемая температура находится между установленными температурами. Когда температура опускается ниже минимального значения, нагрев отключается, и загорается желтый индикатор возле ручки "MIN.". Когда температура поднимается выше максимального значения, нагрев отключается, и оба индикатора гаснут.

В этом режиме клеммы 9 и 10 должны быть замкнуты. Однако, иногда возникает потребность включения системы при температурах ниже установленной "MIN.". Например, первый запуск системы при наличии выпавшего ранее снега и температуре воздуха ниже -10 °С или редкий случай выпадения снега при таких низких температурах. В этом случае, для возможности включения системы, на контакты 9 и 10 следует установить выключатель (размыкатель) для возможности ручного запуска системы при температуре ниже установленной ручкой "MIN."

Терморегулятор герметичный с расширенным температурным диапазоном

Электронный терморегулятор в герметичном исполнении IP44 с расширенным диапазоном регулирования.

Применяется для установки внутри помещения, на наружную стену здания или хомутом на трубу.

Используется для управления системами защиты от обледенения, отопления, кондиционирования, подогрева труб, емкостей, обогрева помещений и подогрева полов.

Технические характеристики:

- напряжение питания: 180~ ÷ 250 В~
- активная нагрузка, макс.: 10 А, 250 В
- индуктивная нагрузка, макс.: 1 А, 250 В, $\cos \varphi = 0,3$
- переключатель нагрузки: NO/NC, трехконтактное реле 0,4 °C
- гистерезис: 0,4 °C
- тип датчика, длина: NTC, на проводе 3 м
- индикатор: светодиод зеленый/красный
- рабочая температура: -30 ÷ +50 °C
- размеры: 70x100x45 мм
- класс защиты: IP44
- сертифицирован: УкрСЕПРО, ГОСТ Р, DEMKO, CE



Ассортимент

** Рекомендованная розничная цена на 06.2011

Код товара	Тип	Диапазон регулирования	Тип датчика	**Цена, ГРН
140F 1080	DEVIreg™ 610	-10 °C ÷ +50 °C	Датчик пола, 3 м, NTC 15кОм при 25 °C	1 152

Схема подключения

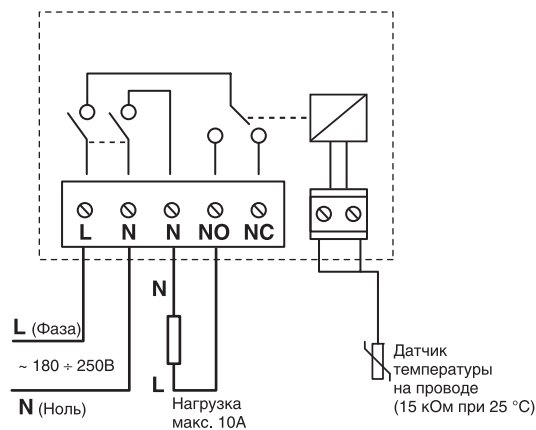

Регулятор для систем снеготаяния двухзонный с датчиками влажности

Универсальный двухзонный программируемый микропроцессорный регулятор для управления кабельными системами снеготаяния, установленными на дорогах, ступенях, автостоянках, рампах или для защиты от обледенения и замерзания водосточных труб, желобов, поверхности кровли.

Возможно управление двумя независимыми зонами на Грунте и/или на Кровле в любой комбинации с подключением суммарно до 4-х датчиков.

Цифровой микропроцессорный датчик имеет в одном корпусе датчик влажности и датчик температуры.

Система с DEVireg™ 850 III включает в себя регулятор, источник(-и) питания, датчик(-и) для Крыши и/или датчик(-и) для Грунта.

Регулятор и источник питания устанавливаются на профиль DIN.

Технические характеристики:

- выбор системы: 2 системы в любой комбинации
- напряжение питания: 230 В~, +10% / -20%
- активная нагрузка, макс.: 2 реле 15 А, 250 В
- индуктивная нагрузка, макс.: 1 А, 250 В, cos φ = 0,3
- индикатор: дисплей 2x16 с подсветкой влажности и температуры в одном корпусе, цифровой, подогреваемый, на проводе 15 м, 4x1 мм²
- датчик: русский / английский
- язык: украинский / английский
- сертифицирован: УкрСЕПРО, ГОСТ Р, DEMKO, CE



Ассортимент

** Рекомендованная розничная цена на 06.2011

Код товара	Тип	Мощность	Размеры, мм	Класс защиты	Рабочая t °C	**Цена, ГРН
140F 1084	Регулятор DEVireg™ 850 с Источником питания* 24 В=	3 Вт	53x86x(105+73), 6 + 4 модулей	IP 20	-10 °C ++40 °C	4 086
140F 1088	Датчик влажности для Грунта с гильзой	13 Вт	∅93 x 98	IP 67	-30 °C ++70 °C	2 225
140F 1086	Датчик влажности для Крыши	8 Вт	15x24x216	IP 67	-50 °C ++70 °C	2 158
140F 1089	Источник питания* 24 В=	24 Вт	53x86x73	IP 20	-10 °C ++40 °C	803
19 119 977	Набор для крепления датчика Грунта: гильза монтажная + крышка					174

*Примечание. При подключении трех-четырех датчиков Грунта и/или Кровли необходимо два источника питания 24В=, включенных параллельно.

Схема подключения

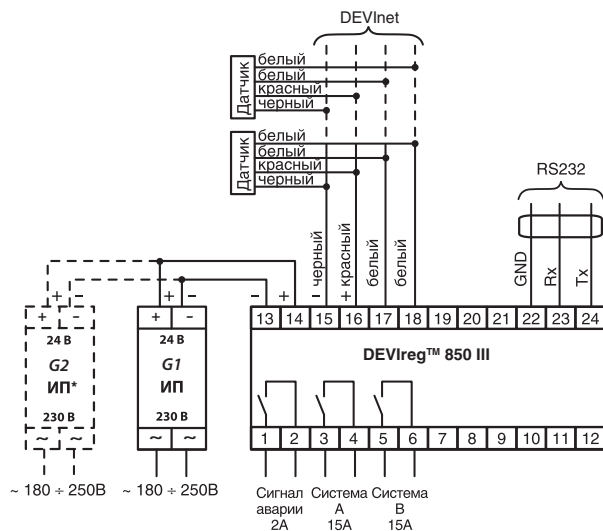

Прозвонка датчиков влажности



Регулятор без датчика температуры, пропорциональное регулирование в интервале 30 мин.

Электронный регулятор мощности без датчика температуры.

Применяется для управления электрическими кабельными системами в конструкции пола, там, где невозможно установить или заменить датчик температуры пола на проводе. Также может быть использован для управления другими системами электроотопления или системами с электрическими блоками контроля.

Принцип регулирования основан на пропорциональном изменении мощности (вкл./выкл.) в интервале 0-100%. Ручкой регулятора устанавливается время выдачи напряжения на нагревательный кабель внутри базового периода равного примерно 30 мин. Например, при установке ручки на значение "2", регулятор будет в течение 10 мин. выдавать напряжение на выход, затем 20 мин. не выдавать и т.д. Коммутирующим устройством является силовое электромагнитное реле.

Конструкция корпуса предполагает установку на стену в монтажную коробку. Двухполярный выключатель питания. Механические ограничители положения ручки регулирования. Светодиодная индикация: зелёный – реле отключено, красный – реле включено, не горит – питание на регуляторе отключено.

Технические характеристики:

- напряжение питания: 230 В~ + 10% / -20%, 50 Гц
- активная нагрузка, макс.: 15 А 230 В, 3450 Вт
- индуктивная нагрузка: 4 А 250 В, $\cos \varphi = 0,3$
- переключатель нагрузки: NO, двухконтактное реле
- индикатор: светодиод зелёный/красный
- рабочая температура: $-10 \div +30$ °С
- тип рамки: ELKO*
- размеры: 85 x 85 x 47 мм
- класс защиты: IP31
- потребляемая мощность: 0,25 Вт макс.
- сертифицирован: УкрСЕПРО, DEMKO, CE



Ассортимент

** Рекомендованная розничная цена на 06.2011

Код товара	Тип	Диапазон регулирования	Цвет / Тип рамки	**Цена, ГРН
140F 1041	DEVIreg™ 527	0 ÷ 100%, цикл 30 мин	Белый / ELKO*	843

* Регуляторы с рамками ELKO могут устанавливаться в рамки других производителей, например: Merten - M-plan, M-arc, M-smart; Jung - A500ww, Aplus; Gira - E2, Standard 55, Espirit, Event; Berker - B1, B3, B7, S1.



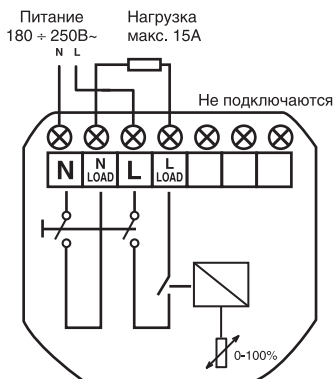

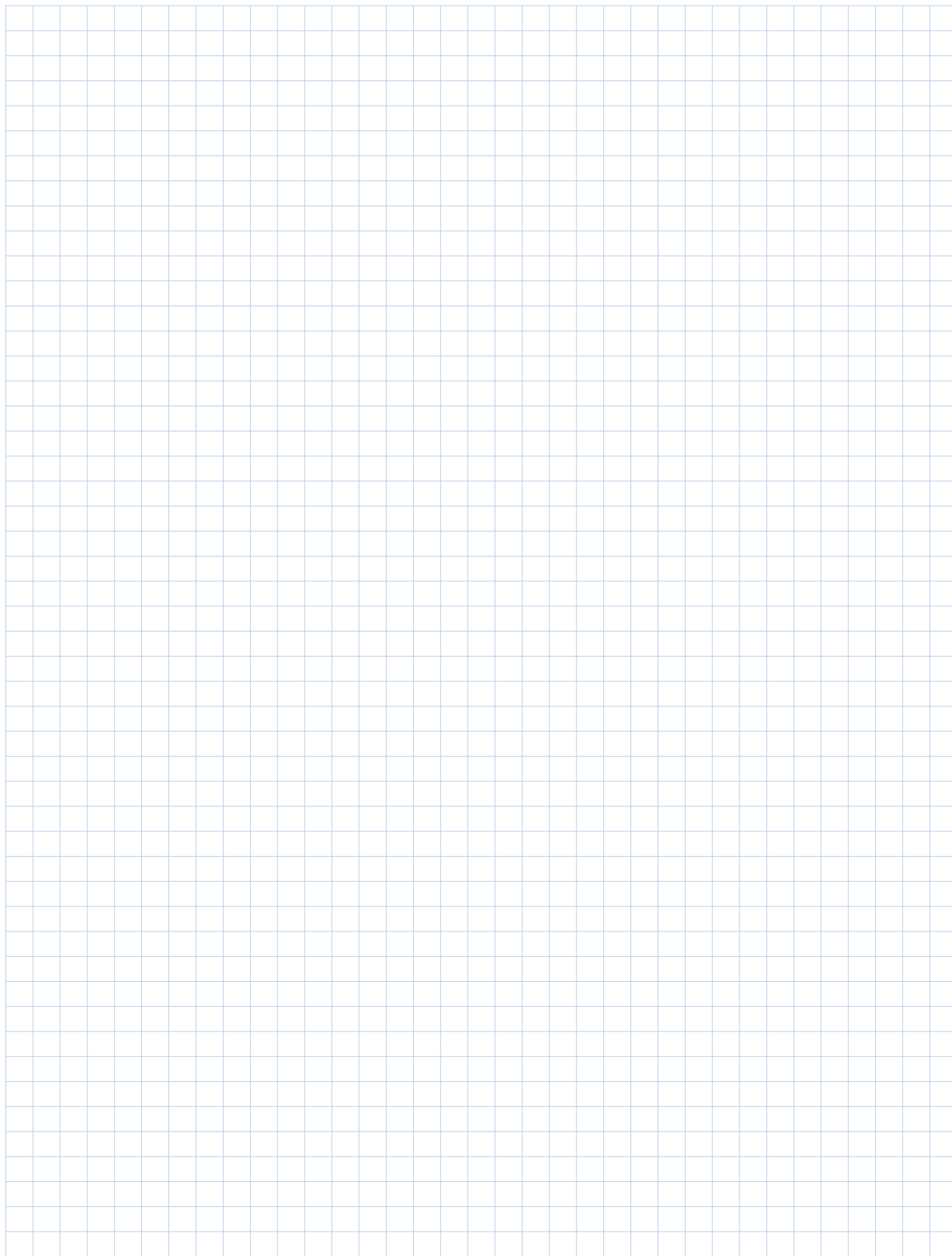
Схема подключения





Датчики температуры для регуляторов DEVIreg™







** Рекомендованная розничная цена на 06.2011

Код товара	Диапазон температур	Тип, Сопротивление/ при t °С	Материал	Размеры	Класс IP	**Цена, ГРН	
140F 1091	-10 °С ÷ +50 °С	NTC, 15 кОм/25 °С Датчик температуры на проводе	PVC	3 м, Ø 5 мм	IP 67	133	
19 101 468	-10 °С ÷ +50 °С	NTC, 15 кОм/25 °С Датчик температуры на проводе	PVC	6,0 м, Ø 8 мм	IP 65	169	
19 101 500	-10 °С ÷ +50 °С	NTC, 15 кОм/25 °С Датчик температуры на проводе	PVC	10,0 м, Ø 8 мм	IP 65	211	
19 211 243	+30 °С ÷ +90 °С	NTC, 100 кОм/25 °С Датчик температуры на проводе	PVC	2,5 м, Ø 8 мм	IP 65	393	
140F 1097	+50 °С ÷ +170 °С	NTC, 16,7 кОм/100 °С Датчик температуры на проводе	Силикон	2,5 м, Ø 9 мм	IP 65	464	
19 114 008 140F 1090	-10 °С ÷ +50 °С	NTC, 15 кОм/25 °С Датчик температуры воздуха в помещении, рамка FUGA		84 x 84 x 25 мм	IP 20	225	
140F 1096	-10 °С ÷ +50 °С	NTC, 15 кОм/25 °С Датчик температуры наружного воздуха		70 x 50 x 35 мм	IP 44	323	

Дополнительное оборудование

Ремонтные наборы для нагревательных кабелей







** Рекомендованная розничная цена на 06.2011

Код	Название	Описание	шт./м	**Цена, ГРН	
19 805 704	DEVlrep™	Ремонтный набор с клеевым компаундом для двухжильного кабеля. Состав: провод черный 0,75 мм ² 0,2 м - 2 шт., провод желто-зеленый 0,75 мм ² 0,2 м - 1 шт., двухкомпонентный электротех. компаунд - 1 уп., гильза обжимная односторонняя 0,5-1 мм ² - 6 шт., монтажная коробка 45x140 мм - 1 шт., фитинг кабельный для монт. коробки - 2 шт.	1 уп.	281	
18 055 350	DEVlcrimp™ CS-2A/2B для кабеля двухжильного	Ремонтный набор с термоусадочными трубками для двухжильного кабеля. Состав: соединительный кабель 2x1,5 мм ² 0,3 м - 1 шт., медная проволока 0,3 мм ² 1,2 м - 1 шт., экран. оплетка медная луженая 0,15 м - 2 шт., термоусадка 6/2 черная с клеем 45 мм - 5 шт., термоусадка 12/3 черная с клеем 200 мм - 2 шт., термоусадка 19/5 черная с клеем 200 мм - 2 шт., гильза обжимная двухсторонняя 0,5-1 мм ² - 4 шт., гильза обжимная двухсторонняя 1,5-2,5 мм ² - 2 шт., гильза обжимная односторонняя 0,5-1 мм ² - 1 шт.	1 уп.	140	
18 055 510	DEVlcrimp™ DSVF/DTIF/DTIR для DEVlmat™	Ремонтный набор для тонких одно- и двухжильных DEVlmat™ с термоусадочными трубками для монтажа 2-х муфт. Состав: соединит. кабель экранир. 1 мм ² 0,5 м - 1 шт., соединит. кабель экранир. 2x1 мм ² 0,5 м - 1 шт., термоусадка 4/1,6 прозрачная 25 мм - 4 шт., термоусадка 6/2 черная с клеем 75 мм - 2 шт., термоусадка 9/3 черная с клеем 130 мм - 2 шт., гильза обжимная двухсторонняя 0,5-1 мм ² - 6 шт.	1 уп.	84	
18 055 240	DEVlcrimp™ DSVF для мата одножильного	Ремонтный набор для тонкого одножильного DEVlmat™ с термоусадочными трубками для монтажа 2-х муфт. Состав: соединит. кабель экранир. 1 мм ² 0,5 м - 1 шт., термоусадка 4/1,6 прозрачная 25 мм - 2 шт., термоусадка 4/1 черная с клеем 35 мм - 2 шт., термоусадка 8/2 черная с клеем 100 мм - 2 шт., гильза обжимная двухсторонняя 0,5-1 мм ² - 4 шт.	1 уп.	70	
19 808 046	DEVlcrimp™ ремнабор для кабеля/мата одножильного	Соединительный набор с термоусадочными трубками для подключения хол. конца или ремонта одножильного кабеля или мата. Состав: термоусадка 4/1,6 прозрачная 25 мм - 1 шт., термоусадка 4/1 черная с клеем 50 мм - 1 шт., термоусадка 8/2 черная с клеем 115 мм - 1 шт., гильза обжимная двухсторонняя 0,5-1 мм ² - 2 шт.	1 уп.	42	
86 000 080	DEVlcrimp™ для силиконовых кабелей	Муфта термоусадочная с силиконовыми холодными концами 0,5 м для монтажа 2-х муфт, макс. рабочая темп-ра 170°C. Состав: провод силиконовый кор. 1 мм ² 0,5 м - 2 шт., провод силиконовый жел.-зел. 1,5 мм ² 0,5 м - 2 шт., термоусадка 10/3 черная 60 мм - 2 шт., силиконовая трубка красная ШЗ мм - 2 шт., гильза обжимная двухсторонняя 0,5-1 мм ² - 2 шт., гильза обжимная двухсторонняя 1,5-2,5 мм ² - 2 шт., гильза обжим. одностор. тонкостенная 1 мм ² - 2 шт.	1 уп.	386	
18 055 355	DEVlcrimp™ для кабеля ДТК	Ремонтный набор для асфальтового кабеля ДТК с высокотемпературными термоусадочными трубками из полиолефина. Состав: соединительный кабель DTWK-25 0,3 м - 1 шт., термоусадка 18/4,5 прозр. с клеем 70 мм - 2 шт., термоусадка 20/6 черная с клеем 160 мм - 2 шт., гильза обжимная двухсторонняя 1,5-2,5 мм ² - 2 шт., разделитель пластиковый высокотемп. - 1 шт.	1 уп.	365	

Дополнительное оборудование





Монтажные принадлежности для нагревательных кабелей

** Рекомендованная розничная цена на 06.2011

Код	Название	Описание	шт./м	**Цена, ГРН	
19 808 195	DEVIfast™	Оцинкованная стальная монтажная лента для крепления кабеля, шаг крепления 2,5 см	1 уп. 25 м	211	
19 808 187			1 уп. 5 м	88	
19 808 222	DEVIfast™ cobber	Медная монтажная лента для крепления кабеля, шаг крепления 2,5 см	1 уп. 25 м	1 264	
19 808 197	DEVIfast™ Double	Оцинкованная стальная монтажная лента двойная, для желобов и водостоков, ширина 5 см	1 уп. 50 м	1 208	
19 805 076	Alutape	Алюминиевая липкая лента, ширина 38 мм, макс. рабочая темп. 75 °С, макс. допуст. темп. на короткий период 150 °С, толщина 0,06 мм	1 уп. 50 м	337	
19 805 075			1 уп. 25 м	171	
19 805 220	DEVclip™ C-C	Пластиковая монтажная лента. Для крепления кабеля на бетонном или деревянном основании пола и на кровельных конструкциях. Шаг крепления 1 см. Длина ленты 1 м. Стойкая к УФ излучению. Специальный замок для крепления друг к другу.	1 уп. 10 шт. (10 м)	155	
19 805 236	DEVclip™ Twist	Пластиковый зажим. Для крепления кабеля на металлической армирующей сетке. Кабель монтируется значительно быстрее и легче по сравнению с пластиковыми хомутами. Диаметр 17 мм, высота 30 мм.	1 уп. 1000 шт.	632	

Монтажные принадлежности для нагревательных кабелей

** Рекомендованная розничная цена на 06.2011

Код	Название	Описание	шт./м	**Цена, ГРН	
19 805 191	DEVIClip Gutter (DEVIGut™)	Крепление пластиковое для монтажа кабеля в желобах. Рекомендуется 4 шт./м желоба	1 уп. 25 шт.	84	
19 805 192	DEVIClip Roofhook	Крепление пластиковое для монтажа кабеля на поверхность кровли. Монтаж под винты крепления листов кровли макс. диаметром 6 мм. Кабель фиксируется хомутом. Состав: фиксатор 25 шт., хомут 25 шт.	1 уп.	119	
19 805 193	DEVIClip Guardhook	Крепление пластиковое для монтажа кабеля на поверхности и на краю кровли. Состав: фиксатор кабеля 20 шт., защёлка 10 шт., пластиковый хомут 30 шт.	1 уп.	225	
19 809 106		Набор для установки датчика температуры на проводе. Состав: гофротруба внутренний Ø 6,7 мм, длина 2,5 м, заглушка на гофротрубу	1 уп.	42	
19 809 258	DEVIDrain™	Крепление пластиковое для монтажа кабеля на цепь, рекомендуется 4 шт./м трубы, внутренний размер ячейки цепи – 8 мм	1 уп. 25 шт.	56	

Дополнительное
оборудование

Электрические полотенцесушители

Электрические полотенцесушители предназначены для установки в кухне, ванной комнате или хозяйственном помещении.

Все модели представлены в двух основных цветах – белом и хром.

Легко устанавливаются и подключаются.

Имеют кабель с вилкой для подключения в розетку без заземляющих контактов. В комплект входят крепежные элементы: дюбели, шурупы и декоративные заглушки.

Для моделей с креплением с одной стороны - Н 20 и Н 60 для большей прочности/надежности рекомендуется установка дополнительного кронштейна.

Технические характеристики:

- рабочее напряжение: 230 В~
- переключатель: нет
- терморегулятор: нет
- холодный подводный кабель: белый, 1,5 м, 2 x 0,75 мм², двойная изоляция, класс II
- подключение: стандартная вилка без заземляющих контактов
- класс защиты: IP44
- изоляция нагревателя: двойная, класс II, силиконовый нагревательный кабель
- сертифицирован: УкрСЕПРО, ГОСТ Р, DEMKO, CE

Н 20



Н 40



Н 60



Ассортимент DEVlrail™

** Рекомендованная розничная цена на 06.2011

Код товара	Тип	Цвет	Мощность, Вт (230В)	Размеры, см	**Цена, ГРН
98 806 144	Н 20 W	Белый	20	28x56x12	989
98 806 151	Н 20 С	Хром	20	28x56x12	1 062
98 804 941	Н 40 W	Белый	40	48x58x12	1 107
98 804 958	Н 40 С	Хром	40	48x58x12	1 180
98 808 140	Н 60 W	Белый	60	68x56x12	1 284
98 808 157	Н 60 С	Хром	60	68x56x12	1 402
98 805 203	Доп. кронштейн W	Белый			253
98 805 195	Доп. кронштейн С	Хром			407

Выбор кабеля и провода по мощности потребителя

S, мм ²	Сила тока, Ампер на фазу									
	Медь					Алюминий				
	Одножильные		Двухжильные		Трёхжильные	Одножильные		Двухжильные		Трёхжильные
	В воздухе	В воздухе	В земле	В воздухе	В земле	В воздухе	В воздухе	В земле	В воздухе	В земле
1,5	20	19	33	19	27					
2,5	30	27	44	25	38	23	21	34	19	29
4	41	38	55	35	49	31	29	42	27	38
6	50	50	70	42	60	38	38	55	32	46
10	80	70	105	55	90	60	55	80	42	70
16	100	90	135	75	115	75	70	105	60	90
Токовая нагрузка на провода с медными жилами с резиновой изоляцией в металлических оболочках и кабели с медными жилами с резиновой изоляцией в свинцовой, ПВХ или резиновой оболочке, бронированные и небронированные, с нулевой жилой и без неё. Например, типы: ВВГ, ВБВ, ВРГ, ПРС, НРГ, НРБ					Токовая нагрузка на кабели с алюминиевыми жилами с резиновой или пластмассовой изоляцией в свинцовой, ПВХ или резиновой оболочке и не бронированные. Например, типы: АВВГ, АВББШв, АВРГ, АНРГ, АНРБ, АВВБГ, АВРБГ, АСРГ, АПВГ					

НАКАЗ Про застосування пристроїв захисного відключення

Державного Комітету будівництва... №17 від 14.10.1997...

З метою забезпечення надійного захисту населення від ураження електричним струмом та захисту будівель... від пожеж... наказують:

1. Всім проектним та проектно-конструкторським організаціям, незалежно від форм власності, при розробці проектів на будівництво, капітальний ремонт та реконструкцію житлових будинків, будівель, ... , передбачити установку пристроїв захисного відключення (ПЗВ)...

ДНОАП 0.00-1.32-01. Правила устройства электроустановок

2.6. Внутреннее электрооборудование

2.6.5. В ванных комнатах, душевых и санузлах необходимо использовать электрооборудование, ... , с выполнением таких требований:

1) электрооборудование должно иметь степень защиты по воде не ниже чем:

в зоне 0 – IPX7;

в зоне 1 – IPX5;

в зоне 2 – IPX4 (IPX5 – в ваннах общего пользования);

в зоне 3* – IPX1 (IPX5 – в ваннах общего пользования);

...

5) в зонах 0, 1 и 2 не допускается установка соединительных коробок, распределительных устройств и приборов управления.

2.6.6. Не допускается установка штепсельных розеток в ванных комнатах, душевых, в моечных помещениях бань, в саунах, в прачечных, за исключением ванных комнат квартир и номеров гостиниц.

В ванных комнатах квартир и номеров гостиниц допускается установка штепсельных розеток в зоне 3* согласно приложению 2, подключённых к сети через разделительные трансформаторы или сети, защищённой устройством защитного отключения (УЗО), ... , с номинальным током, не превышающим 30 мА.

2.8. Защитные меры безопасности

2.8.5. На групповых линиях, ... рекомендуется предусмотреть УЗО с номинальным дифференциальным током срабатывания не более 30 мА.

2.8.7. В зоне действия УЗО нулевой рабочий проводник не должен иметь соединения с заземлёнными элементами и нулевым защитным проводником.

2.8.15. Суммарная величина тока утечки сети ... не должна превышать 1/3 номинального тока УЗО. При отсутствии данных о токе утечки электроприёмников их нужно принимать из расчёта 0,3 мА на 1 А тока нагрузки, а ток утечки сети – из расчёта 0,01 мА на 1 м длины фазного проводника.

* Зона 3 – от 0,6 до 3 метров до ванны, раковины, душевого поддона и т.п.

**Проектирование и монтаж электрических кабельных систем (ЕКС) нормируется:
ДБН В.2.5-24-2003 Електрична кабельна система опалення.**

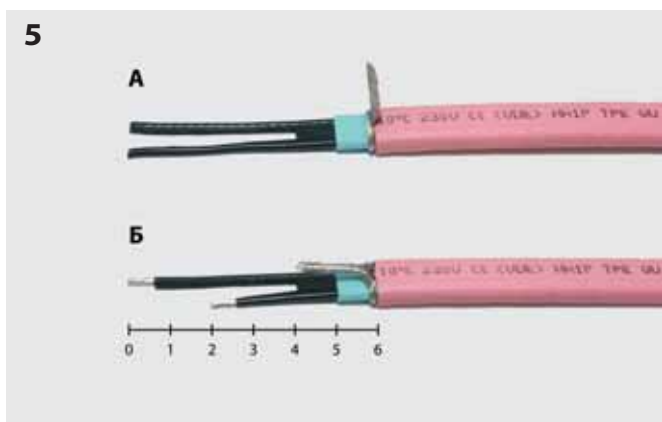
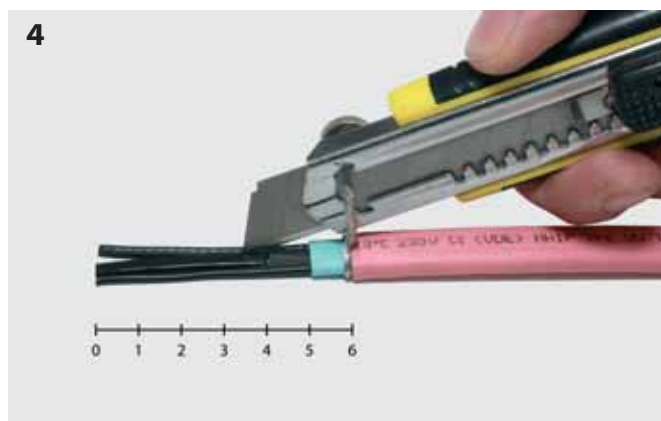
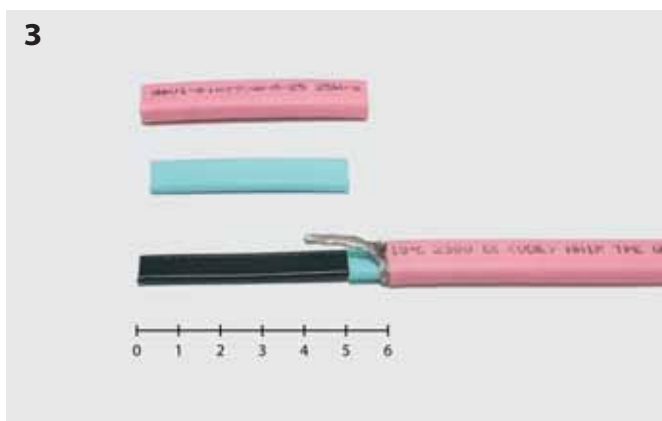
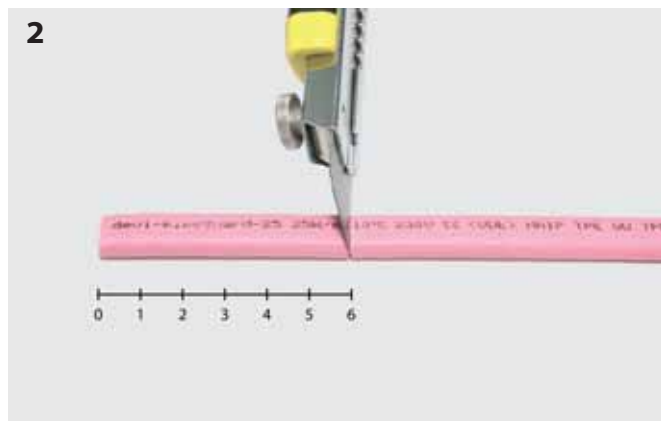

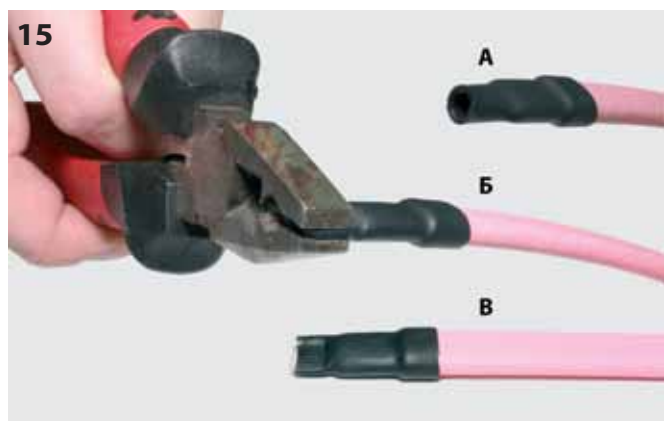
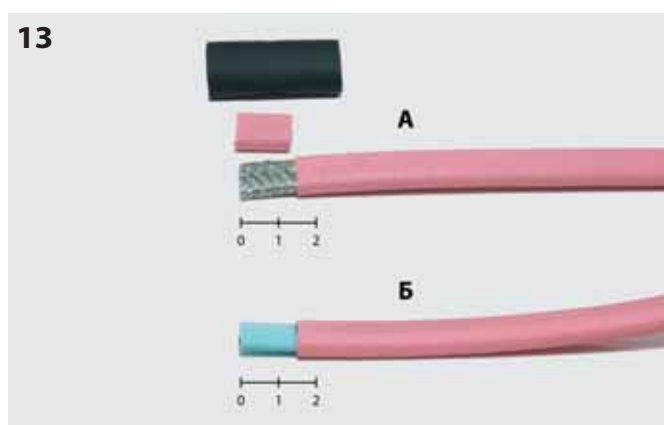
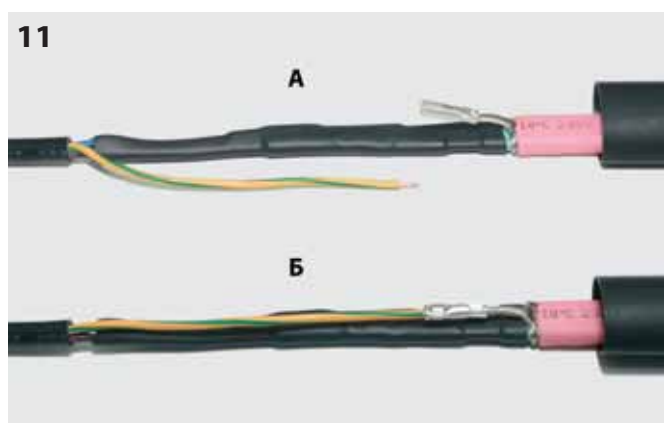

Примечания:
Температура фена примерно 200...300°C.
Трубки усаживать от середины к краям.

Пример 1. Схема электрическая монтажная подключения нескольких нагревательных кабелей через контактор с управлением от одного терморегулятора

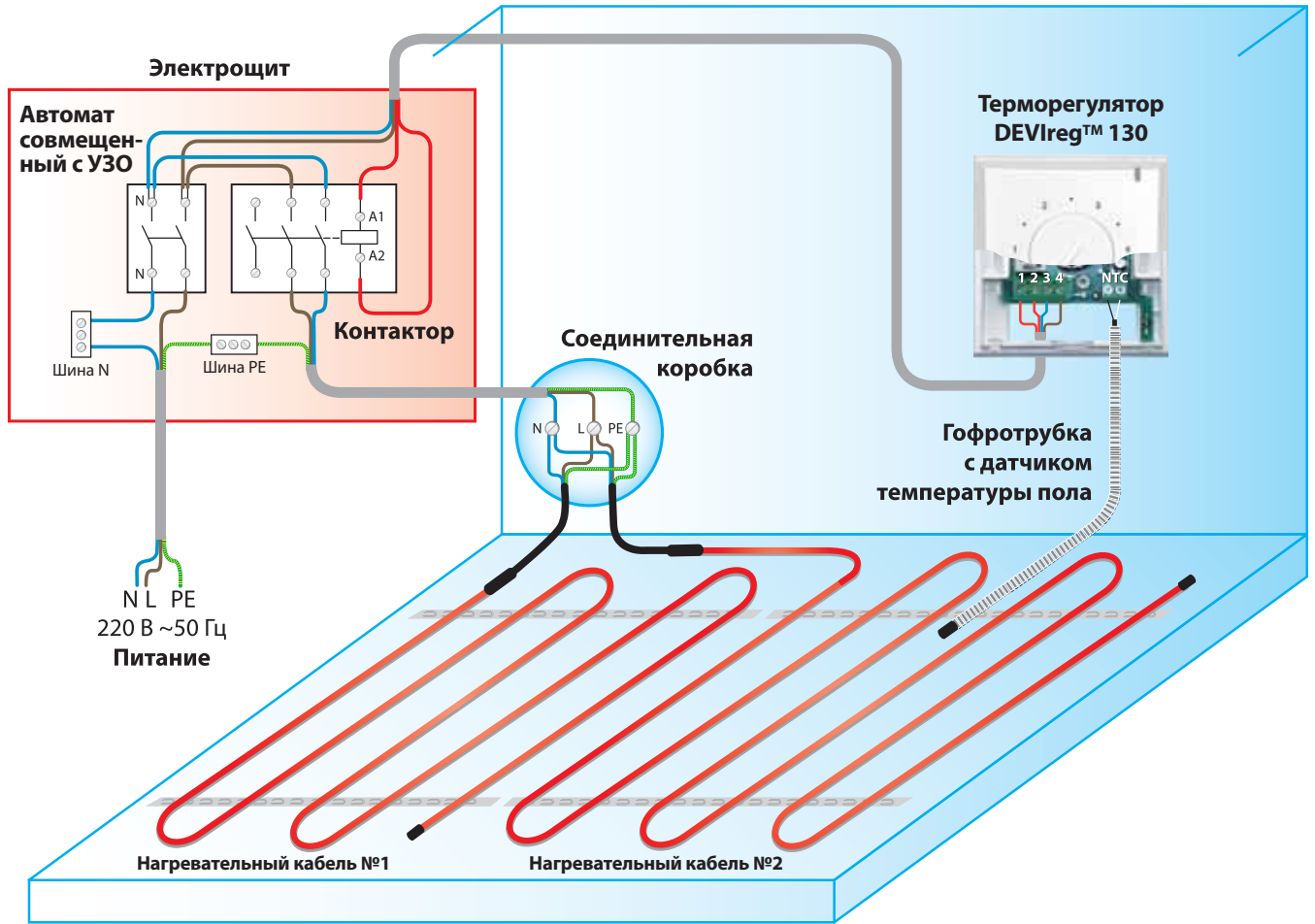

Пример 2. DEVIreg™ 330 с датчиком температуры (макс. ток 16 А, мощность 3700 Вт). Одно общее УЗО на 230 В совмещенное с автоматом для всей схемы. Нагревательный кабель на 230 В, макс. мощность 3700 Вт.

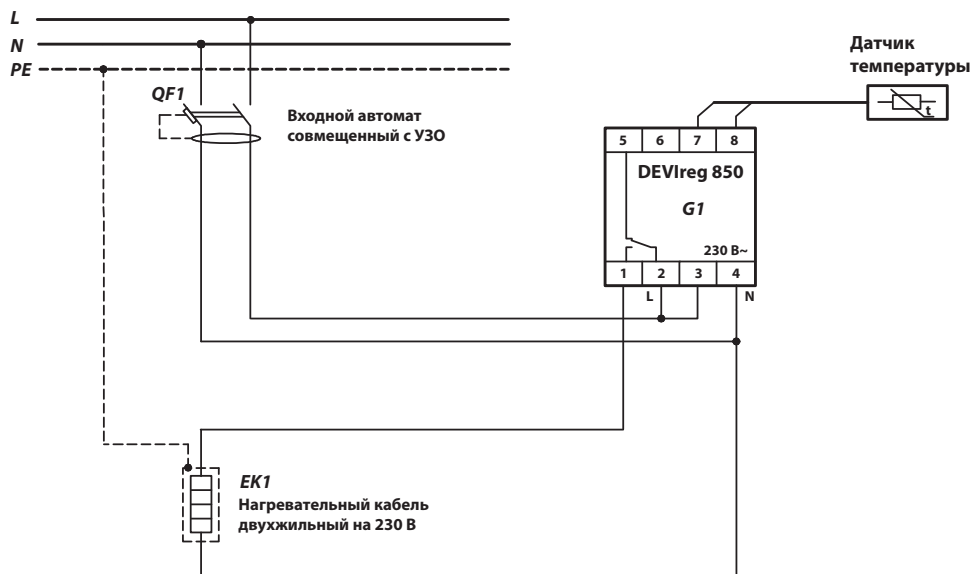

Пример 3. DEVIreg™ 850, две системы – А и В, два датчика влажности/температуры. УЗО на 230 В совмещенные с автоматом, отдельно для каждой системы. Нагревательные кабели на 230 В.

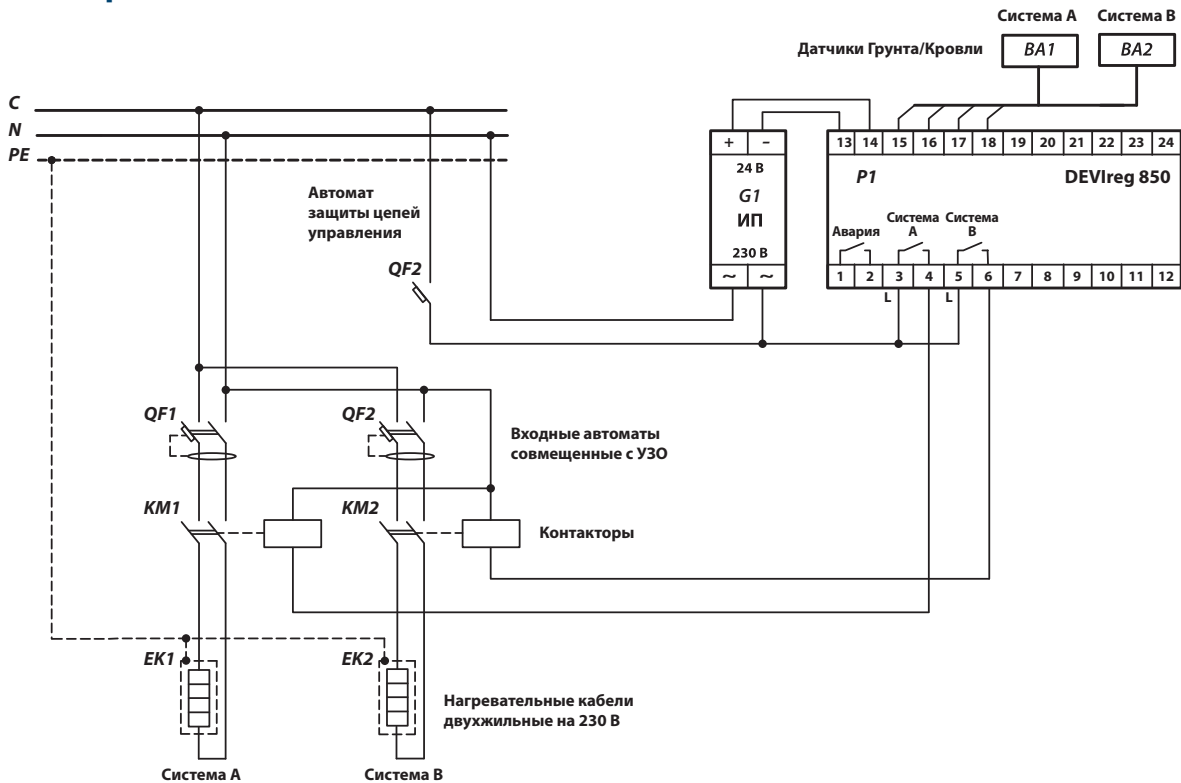

Пример 4. DEVIreg™ 850 с двумя датчиками влажности/температуры. Одно общее четырехполюсное УЗО в цепи питания нагревательных кабелей. Нагревательные кабели на 230 В, каждый защищен своим автоматом.

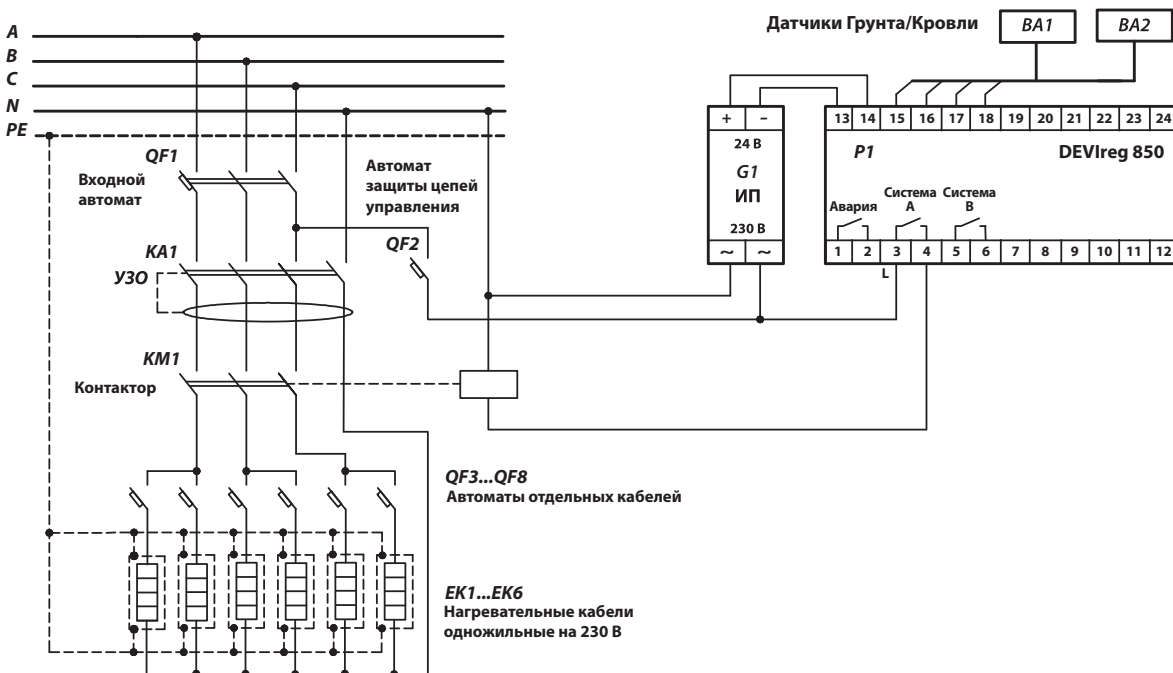

Пример 5. DEVIreg™ 850 с тремя датчиками влажности/температуры и двумя ИП.
Раздельные УЗО на 230 В в цепях питания групп нагревательных кабелей.
Нагревательные кабели на 230 В, каждый защищен своим автоматом.

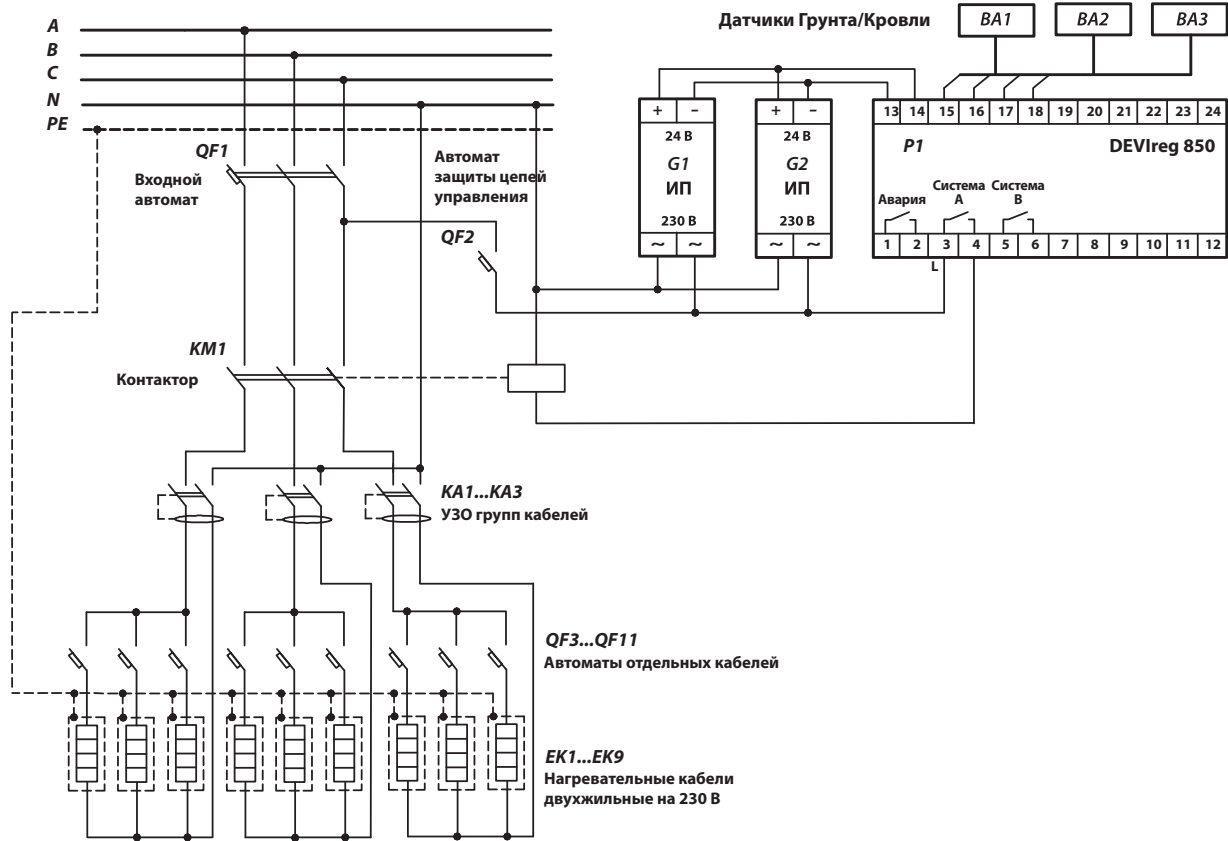

Пример 6. DEVIreg™ 850 с двумя датчиками влажности/температуры.
Раздельные УЗО на 400 В в цепях питания групп нагревательных кабелей
на 400 В, каждая группа кабелей подключена через отдельный контактор.

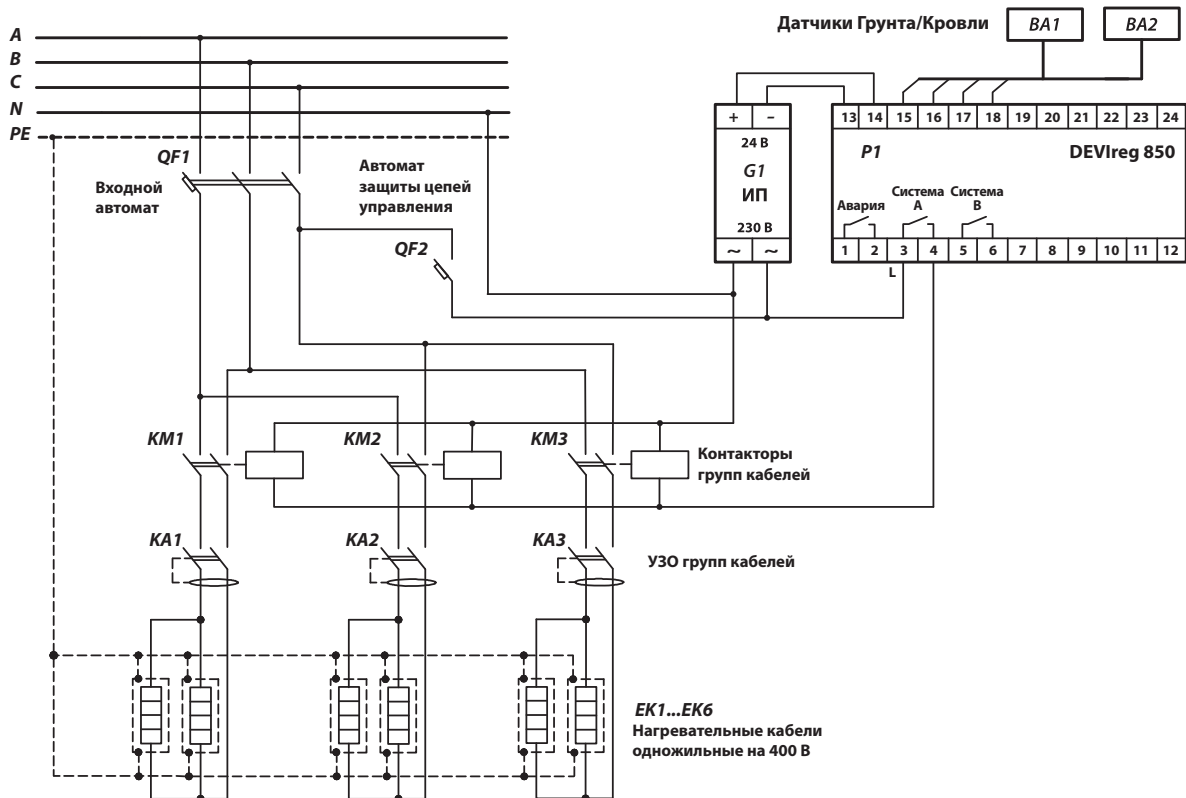

При установке нагревательных кабелей необходимо соблюдать следующие правила:

1. Нагревательный кабель должен применяться согласно рекомендациям **DEVI**.
2. Подключение должно проводиться стационарно (не через розетку), если это специально не оговорено, и в соответствии с действующими правилами ПУЭ.
3. Кабели и регуляторы должны подключаться через Устройство Защитного Отключения (УЗО/ПЗВ/РТУ/Дефреле) с отключающим током не более 30 мА (см. ПУЭ).
4. Электрические подключения должен производить квалифицированный электрик.
5. Необходимо соблюдать рекомендованную и максимальную мощность на 1 м² пола.
6. Важно, чтобы конструкция пола была хорошо изолирована снизу согласно строительным нормам, чтобы нисходящие теплопотери были сведены к минимуму. Важным является вертикальная изоляция краевых зон (переход пол-наружная стена). Она должна быть эффективной, чтобы препятствовать прямой потере тепла через стены.
7. Нагревательный кабель запрещается укорачивать, удлинять или подвергать механическому напряжению и растяжению. Необходимо предохранять изоляцию кабеля от повреждений.
8. Основание, на которое укладывается кабель, должно быть очищено от и острых предметов.
9. Диаметр изгиба кабеля должен быть не менее 6 диаметров кабеля.
10. Линии нагревательного кабеля не должны касаться или пересекаться между собой и другими кабелями.
11. Нагревательный кабель должен быть заземлен в соответствии с действующими правилами ПУЭ, СНиП, ДБН.
12. До и после установки кабеля и после заливки раствором следует замерить сопротивление кабеля и сопротивление изоляции. Сопротивление кабеля должно соответствовать указанному на соединительной муфте в диапазоне - 5 % ÷ +10 %. Сопротивление изоляции должно проверяться специальным прибором мегомметром с рабочим напряжением 2500 В.
13. Для управления кабельной системой необходимо обязательно использовать регуляторы **DEVireg™**.
14. Необходимо начертить план с указанием мест расположения муфт, холодного конца и направления укладки кабеля, отметить шаг укладки и мощность.
15. При укладке одножильного кабеля (например, DSIG-20) необходимо учитывать, что кабель имеет два "холодных конца", и они оба должны подключаться к регулятору, т.е. необходимо вернуть второй конец к месту установки регулятора.
16. Укладка кабеля при низких температурах может представлять сложность, так как оболочка кабеля становится жесткой. Эта проблема решается путем разматки кабеля и подключения на короткое время рабочего напряжения.
17. ЗАПРЕЩАЕТСЯ ВКЛЮЧАТЬ НЕРАЗМОТАННЫЙ КАБЕЛЬ!
18. Не рекомендуется укладывать кабель при температуре ниже -5 °С.

Установка в бетонном полу

- Необходимо определить место установки регулятора и при необходимости сделать штрабу в стене для скрытой проводки и монтажной коробки.
- Нагревательный кабель раскладывается равномерно по поверхности всего пола, обходя трубы и участки, предназначенные для ванн, унитазов, шкафов и т.п.
- Для простоты и прочности укладки рекомендуется применять металлическую монтажную ленту **DEVifast™**, которая имеет крепления для кабеля через каж-

дые 2,5 см. Обычно шаг раскладки ленты – 50 см. Лента должна быть прочно прикреплена к основанию (гвозди, дюбели и т.п.).

- Датчик на проводе для измерения температуры пола помещается в гофрированную трубку Ø 13-20 мм. Гофротруба должна прокладываться по полу и затем по стене до монтажной коробки, в которой в дальнейшем будет установлен терморегулятор. Расстояние от стены по полу около 1 м. Трубка должна обеспечивать свободную замену датчика через монтажную коробку (отверстие в стене). Она должна быть заглушена (защищена) от попадания раствора на конце, который будет находиться в стяжке. Трубка с датчиком крепится между линиями кабеля (с открытой стороны петли, не пересекая кабель) на одном уровне с ними или немного выше.
- Кабель необходимо заливать раствором с особой осторожностью и аккуратностью. Раствор не должен содержать острых камней.
- Нагревательный кабель и соединительная муфта должны быть полностью залиты раствором. При продавливании нагревательного кабеля в теплоизоляцию или образовании воздушных карманов вокруг кабеля, температура кабеля может подняться выше допустимой и повредить его.
- Если конструкция пола является холодной – находится на балконной плите или над проездом, то обязательно необходима установка теплоизолятора толщиной не менее 50 мм, а если на грунте или над неотапливаемым подвалом – не менее 20 мм! Для других случаев установка теплоизолятора "желательна". Применяйте специальные теплоизоляторы для пола.
- Если нагревательный кабель устанавливается непосредственно на теплоизоляцию, можно использовать металлическую ("штукатурную") сетку с ячейкой около 2 см и диаметром проволоки 1 мм. Убедитесь, что исключен контакт кабеля с изоляцией на всей площади укладки. Для избежания контакта кабеля с изолятором также можно произвести предварительную укладку тонкой стяжки, а затем устанавливать кабель.
- При закладке обогревательного кабеля в цементно-песчаную стяжку запрещается его включение до полного затвердевания цементного раствора (не менее 28 дней)! При заливке другими типами растворов должны соблюдаться рекомендации производителя. Всегда при определении конструкции пола (толщина стяжки, наличие гидроизоляции, крепление покрытия и т.п.) необходимо руководствоваться строительными нормами и правилами и рекомендациями производителя.
- Нагревательный кабель должен управляться терморегулятором. При комфортном подгреве поверхности пола (система "Теплый пол" – вспомогательное отопление) используется регулятор с датчиком температуры пола, а при полном отоплении помещения – с датчиком температуры воздуха или его комбинацией с датчиком температуры пола для ограничения максимальной температуры пола. Макс. допустимая температура поверхности деревянного пола, уложенного непосредственно на бетон, равна 27 °С. Обычно для деревянного пола толщиной до 15 мм в терморегуляторе устанавливается ограничение температуры стяжки 31...32 °С, для большей толщины (макс. 25 мм) – около 38 °С.
- Стабилизация температуры на заданном регулятором уровне произойдет в течение 1-3 дней после включения системы. Это время зависит от конструкции пола, глубины залегания кабеля, наличия теплоизоляции и т.п.
- При повреждении кабеля поиск места повреждения значительно облегчается, если известно место расположения соединительной и концевой муфт, шаг укладки кабеля и т.п. Необходимо начертить план с указанием мест расположения муфт, холодного конца и направления укладки кабеля, отметить шаг укладки и мощность. Используйте специальную страницу в "Инструкции по установке" для каждого кабеля.

Кабельные электрические системы **DEVI** не требуют сервисного обслуживания. На нагревательный кабель **DEViflex™**, нагревательные маты **DEVimat™** и монтажные наборы **DEVicell™ Dry** предоставляется гарантия 10 лет, на нагревательные маты **DEVIdry™** и саморегулирующийся нагревательный кабель – 5 лет, на регуляторы **DEVireg™**, **DEVIdry™**, нагревательные маты **DEVimat™** и пленочный нагреватель **DEVifoil™** для зеркал и силиконовый нагревательный кабель – 2 года, на дополнительное оборудование и электрические нагреватели – 2 года.

Расчетный срок службы нагревательного кабеля, установленного в стяжку, составляет более 50-ти лет.

** Все цены являются розничными ценами в Гривнах с НДС, рекомендованными производителем и приведены на 06.2011. Текущие цены можно найти на сайте www.devi.ua

Компания Danfoss не несет ответственность за возможные ошибки в каталогах, брошюрах и других печатных материалах. Компания Danfoss сохраняет за собой право вносить изменения в свою продукцию без уведомления. Логотип DEVI – это торговая марка компании Danfoss. Авторские права защищены.



Электротехнические формулы

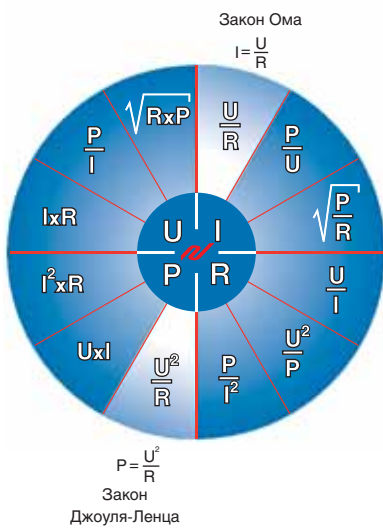

Представительство DEVI в Украине
ООО с ии "Данфосс ТОВ":
 04080, г. Киев, ул. Викентия Хвойки, 11
 Тел.: +380 (044) 461 87 02
www.devi.ua



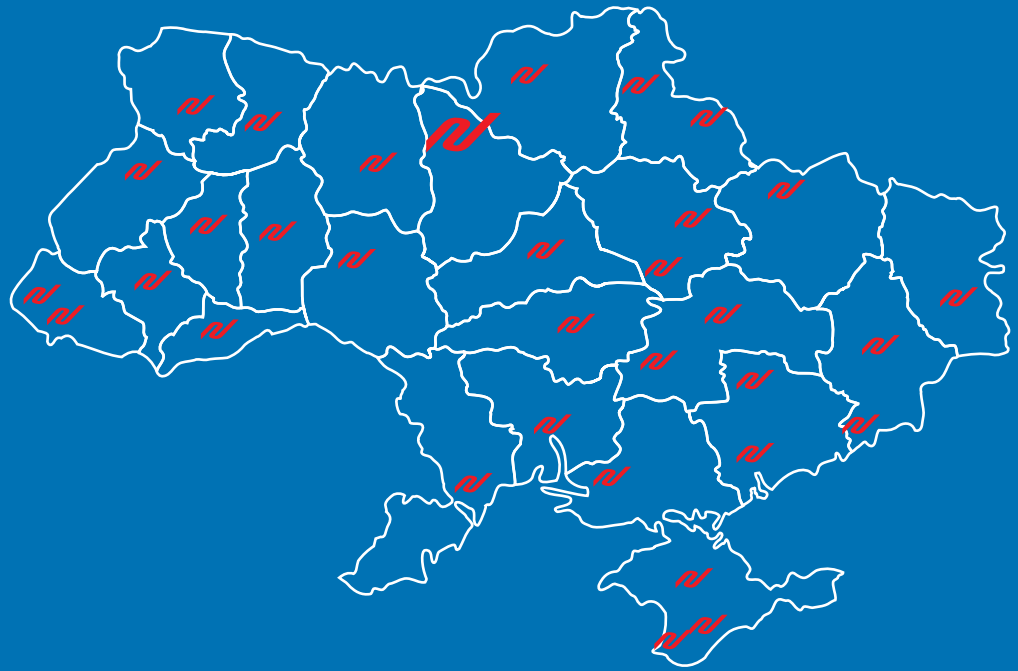





























Сервисные центры:
 Центр-Север – (044) 501 81 46,
 (044) 455 93 59
 Запад – (032) 239 50 55
 Север-Восток – (057) 759 97 96
 Восток – (062) 387 02 89
 Юг-Центр – (0552) 38 06 96







Представительство:

 Киев

Официальные дилеры:

- | | | |
|---|--|---|
|  Киев |  Луганск |  Симферополь |
|  Винница |  Луцк |  Сумы |
|  Днепропетровск |  Львов |  Тернополь |
|  Донецк |  Мариуполь |  Ужгород |
|  Житомир |  Мелитополь |  Харьков |
|  Запорожье |  Мукачево |  Херсон |
|  Ивано-Франковск |  Николаев |  Хмельницкий |
|  Кировоград |  Одесса |  Черновцы |
|  Конотоп |  Полтава |  Черкассы |
|  Кременчуг |  Ровно |  Чернигов |
|  Кривой Рог |  Севастополь |  Ялта |

Сервисные центры:

-  Киев
-  Львов
-  Харьков
-  Херсон
-  Донецк

Официальный дилер DEVI в Украине:

